

**Manual de instalación y de uso** - Español  
Robot eléctrico  
Traducción de las instrucciones originales en francés

**ES**

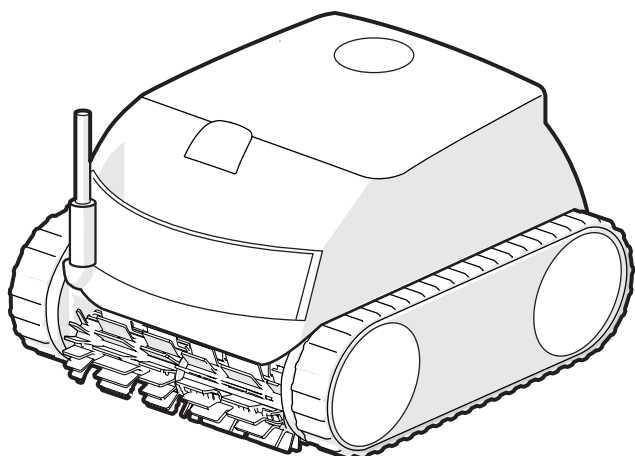

More documents on:  
[www.zodiac.com](http://www.zodiac.com)

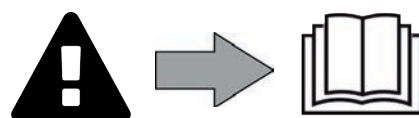



## **⚠ ADVERTENCIAS**

ES

- Antes de cualquier intervención en el aparato, debe haber leído el presente manual de instalación y de uso y el documento «Garantía» suministrado con el aparato. De lo contrario, podrían producirse daños materiales o lesiones corporales graves (incluso la muerte), así como la anulación de la garantía.
- Guarde y facilite dichos documentos para cualquier consulta necesaria durante la vida útil del aparato.
- Está prohibido difundir o modificar este documento por cualquier medio sin la autorización previa de Zodiac®.
- Siguiendo con su política de mejora continua de sus productos, Zodiac® se reserva el derecho de modificar las informaciones contenidas en este documento sin previo aviso.

### **ADVERTENCIAS GENERALES**

- El incumplimiento de las advertencias podría deteriorar el equipo de la piscina o provocar heridas graves, incluso la muerte.
- Solo una persona cualificada en los ámbitos técnicos concernidos (electricidad, hidráulico o frigorífico) está habilitada para realizar tareas de mantenimiento o de reparación de este aparato. El técnico cualificado que intervenga sobre el aparato deberá utilizar/llevar un equipo de protección individual adecuado (gafas de seguridad, guantes, etc.) para reducir el riesgo de lesiones que pudieran producirse durante dicha intervención.  
- Antes de realizar cualquier intervención en el aparato, asegúrese de que está apagado y desconectado de la red eléctrica.
- El aparato ha sido diseñado para un uso exclusivo en piscina y spas y no se le debe dar ningún otro uso distinto al previsto.
- Este aparato no debe ser utilizado por personas (incluidos niños) con una discapacidad física, sensorial o mental o que no dispongan de la experiencia o el conocimiento adecuados, salvo si se utiliza bajo la supervisión de una persona responsable de su seguridad o si conocen las normas de uso del aparato. Los niños deben estar vigilados en todo momento para asegurarse de que no jueguen con el aparato.
- Este aparato puede ser utilizado por niños mayores de 8 años o personas con una discapacidad física, sensorial o mental o que no dispongan de la experiencia y el conocimiento adecuados siempre que lo hagan bajo la supervisión de una persona responsable de su seguridad y que hayan comprendido las normas de uso del aparato y conozcan los riesgos asociados. La limpieza y el mantenimiento del aparato reservados al usuario no deben ser realizados por niños sin vigilancia.
- La instalación del aparato debe ser realizada de acuerdo con las instrucciones del fabricante y cumpliendo las normas locales vigentes. El instalador es responsable de la instalación del aparato y del cumplimiento de las normativas nacionales de instalación. En ningún caso el fabricante será responsable del incumplimiento de las normas de instalación locales en vigor.
- Para cualquier acción que no se corresponda con el mantenimiento simple a cargo del usuario descrito en el presente manual, se deberá recurrir a un técnico cualificado.
- En caso de mal funcionamiento del equipo: no intente repararlo usted mismo y contacte con un técnico cualificado.
- Vea en las condiciones de garantía los valores del equilibrio del agua admitidos para el correcto funcionamiento del aparato.
- Cualquier desactivación, la eliminación o elusión de uno de los elementos de seguridad incluidos en el aparato anulará automáticamente la garantía, así como el uso de piezas de recambio no originales de fabricantes no autorizados.
- No pulverice insecticida ni ningún otro producto químico (inflamable o no inflamable) sobre el aparato, ya que podría deteriorar la carrocería y provocar un incendio.
- No toque el ventilador ni las piezas móviles y no introduzca ninguna varilla ni los dedos a través de la rejilla durante el funcionamiento del mismo. Las piezas móviles pueden provocar lesiones e incluso la muerte.

## **ADVERTENCIAS SOBRE APARATOS ELÉCTRICOS**

- La alimentación eléctrica del aparato se debe proteger mediante un dispositivo de corriente diferencial residual (DDR) de 30 mA, de acuerdo con las normas vigentes en el país de instalación.
- No utilice alargaderas para conectar el aparato a la red eléctrica; conéctelo directamente a un enchufe mural adaptado.
- Antes de cualquier operación, compruebe que:
  - La tensión indicada en la placa descriptiva del aparato corresponde con la de la red.
  - La fuente de alimentación es compatible con las necesidades eléctricas del aparato y está bien conectada a tierra.
- En caso de que el aparato funcione mal o libere un mal olor, párelo inmediatamente, desenchúfelo y contacte con un profesional.
- Antes de realizar cualquier intervención de limpieza o de mantenimiento en el aparato, compruebe que está sin tensión y desconectado de la alimentación eléctrica y que cualquier otro equipo o accesorio conectado al aparato también esté desconectado del circuito de alimentación.
- No desconecte y vuelva a conectar el aparato en funcionamiento.
- No tire del cable de alimentación para desenchufarlo.
- Si el cable de alimentación está dañado, solo debe ser reemplazado por el fabricante, un representante autorizado o un taller de reparación.
- No realice ninguna intervención de limpieza o de mantenimiento del aparato con las manos mojadas o si el aparato está húmedo.
- Antes de conectar la unidad a la fuente de alimentación, verifique que el bloque de terminales o la toma de corriente a la que se conectará la unidad estén en buenas condiciones y no estén dañados ni oxidados.
- En caso de tormenta, desconecte el aparato de la red para evitar que sea dañado por un rayo.

## **ESPECIFICIDADES «Robots limpiafondos de piscina»**

- El robot debe funcionar bien en un agua de piscina a una temperatura entre 10 y 35 °C.
- Para evitar cualquier riesgo de daño material o heridas, no haga funcionar el robot fuera del agua.
- Con el fin de evitar cualquier riesgo de electrocución, está prohibido bañarse con el robot en la piscina.
- ¡No utilice el robot si ha efectuado una cloración de choque en la piscina!
- No deje los robots sin vigilancia durante mucho rato.



## **ADVERTENCIA SOBRE EL USO DE ESTE ROBOT EN UNA PISCINA CON REVESTIMIENTO VINÍLICO**

- Antes de colocar el robot limpiafondos, inspeccione atentamente el revestimiento de la piscina. Si observa grietas en el liner, si detecta grava, pliegues, raíces o signos de corrosión, no instale el robot antes de haber efectuado las reparaciones pertinentes o de haber mandado cambiar el liner a un profesional cualificado. El fabricante no será ningún caso responsable de los daños ocasionados al liner.
- La superficie de algunos revestimientos de vinilo con motivos puede desgastarse rápidamente: los motivos pueden deteriorarse, difuminarse o hasta desaparecer al entrar en contacto con cepillos de limpieza, juguetes, boyas, distribuidores de cloro o robots limpiafondos. Los motivos borrados o el desgaste del liner no son responsabilidad del fabricante y no están cubiertos por la garantía limitada.

## **ADVERTENCIA SOBRE EL USO DE UN ROBOT EN UNA PISCINA DE ACERO INOXIDABLE**

- La superficie de algunas piscinas de acero inoxidable puede ser muy frágil y deteriorarse por la fricción natural de los residuos contra el revestimiento, provocada, por ejemplo, por las ruedas, las orugas o los cepillos de los robots, incluidos los robots limpiafondos eléctricos. El fabricante del robot declina toda responsabilidad por el desgaste o los rasguños en las piscinas de acero inoxidable, que tampoco están cubiertos por la garantía limitada.

# ÍNDICE

	<b>1 Información antes de la utilización</b>	<b>4</b>
1.1	Descripción	4
1.2	Características técnicas y localización	5
1.3	Principio de funcionamiento	6
1.4	Preparación de la piscina	6
	<b>2 Uso general</b>	<b>7</b>
2.1	Inmersión del robot	7
2.2	Fijación sobre el zócalo	8
2.3	Conexión de la alimentación eléctrica	8
2.4	Funciones de la caja de control	9
2.5	Lanzar un ciclo de limpieza	10
2.6	Sacar el robot del agua	11
2.7	Buenas prácticas después de cada limpieza	12
	<b>3 Uso de la aplicación iAquaLink™ (en los modelos iQ)</b>	<b>13</b>
3.1	Primera configuración del robot	13
3.2	Funciones disponibles en la aplicación iAquaLink™	15
	<b>4 Mantenimiento</b>	<b>17</b>
4.1	Limpieza del robot	17
4.2	Limpieza del filtro	17
4.3	Limpieza de la hélice	18
4.4	Cambio de los cepillos	19
	<b>5 Resolución de averías</b>	<b>20</b>
5.1	Funcionamiento del aparato	20
5.2	Alertas de usuario	21
5.3	Ayuda al diagnóstico para la conexión a la aplicación iAquaLink™	22

ES



#### **Consejo para contactar más fácilmente con el distribuidor**

Apunte las señas de contacto del distribuidor para encontrarlas más rápidamente y complete las informaciones del producto en el reverso del manual para facilitárselas al distribuidor cuando se las solicite.



# 1 Información antes de la utilización

## 1.1 I Descripción

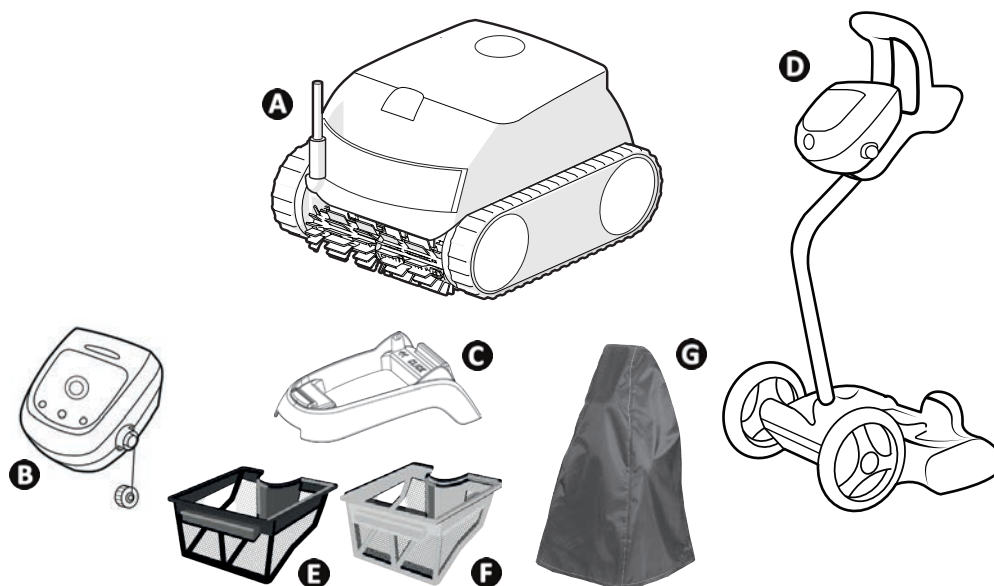

		RE 42 -- XA 20 -- 20 XA CNX 20 --	RE 43 -- CNX 25 --	RE 44 -- iQ XA 30 -- iQ 30 XA iQ CNX 30 iQ OZ 44 -- iQ	RE 45 --	RE 46 -- iQ XA 40 -- iQ 40 XA iQ CNX 40 -- iQ
<b>A</b>	Robot + cable flotante	✓	✓	✓	✓	✓
<b>B</b>	Caja de mando	✓	✓	✓	✓	✓
<b>C</b>	Base	✓	✓	✓	✓	
<b>D</b>	Carro en kit	+	+	+	✓	✓
<b>E</b>	Filtración simple (100 μ)	✓				
<b>F</b>	Filtración doble (150 / 60 μ)	+	✓	✓	✓	✓
<b>G</b>	Funda de protección	+	+	+	+	+

✓: suministrado

+: opcional

	RE 42 -- XA 20 -- 20 XA CNX 20 --	RE 43 -- CNX 25 --	RE 44 -- iQ XA 30 -- iQ 30 XA iQ CNX 30 iQ OZ 44 -- iQ	RE 45 -- iQ RE 46 -- iQ XA 40 -- iQ 40 XA iQ CNX 40 -- iQ
Tipo de superficies	Todo tipo de superficies			
Forma de piscina	Todas las formas (rectangular, ovalada, libre)			
Tamaño del vaso	10 x 5 m		12 x 6 m	12 x 6 m
Cepillo delantero	✓		✓	✓
Cepillo trasero			✓	✓
Número de ciclos	2		2	2
Ciclo Fondo solo	✓		✓	✓
Ciclo Fondo + paredes + línea de agua	✓		✓	✓
Aspiración ciclónica	✓		✓	✓
Control mediante la aplicación iAquaLink™			✓	✓

## 1.2 | Características técnicas y localización

### 1.2.1 Características técnicas

	RE 42 -- XA 20 -- 20 XA CNX 20 --	RE 43 -- CNX 25 --	RE 44 -- iQ XA 30 -- iQ 30 XA iQ CNX 30 iQ OZ 44 -- iQ	RE 45 -- iQ RE 46 -- iQ XA 40 -- iQ 40 XA iQ CNX 40 -- iQ
Tensión de alimentación de la caja de control	220 - 240 VAC / 100 - 240 VAC*, 50/60Hz, Clase II**			
Tensión de alimentación del robot	30 VDC			
Potencia absorbida máxima	150 W			
Longitud de cable	15 m		18 m	18 m
Capacidad del filtro	4 l			
Dimensiones del robot (L x P x a)	41 x 42 x 28 cm			
Dimensiones del embalaje (L x P x a)	56 x 56 x 38 cm			56 x 56 x 46 cm
Peso robot (sin cable)	8 kg			
Peso embalado	14 kg			18 kg
Ancho de aspiración	270 mm			
Profundidad máxima de funcionamiento	4 m			
Índice de protección	Alimentación	IPX5		
	Robot	IPX8		
Bandas de frecuencia	2,400 GHz - 2,497 GHz			
Potencia de emisión de radiofrecuencia	+19,5 dBm			

\* según el modelo

\*\* Clase II: aparato con doble aislamiento o aislamiento reforzado que no requiere puesta a tierra.

### 1.3 I Principio de funcionamiento

El robot es independiente del sistema de filtración y puede funcionar de manera autónoma simplemente conectado a la red.

Se desplaza de manera óptima para limpiar las zonas de la piscina para las que se ha diseñado (según modelo: fondo, paredes, línea de agua o solo fondo). Los residuos son aspirados y almacenados en el filtro del robot.

El robot se puede utilizar:

- Mediante la caja de control entregada con el robot
- O mediante un smartphone o una tableta compatible con la aplicación iAquaLink™ (ver "3 Uso de la aplicación iAquaLink™ (en los modelos iQ)").

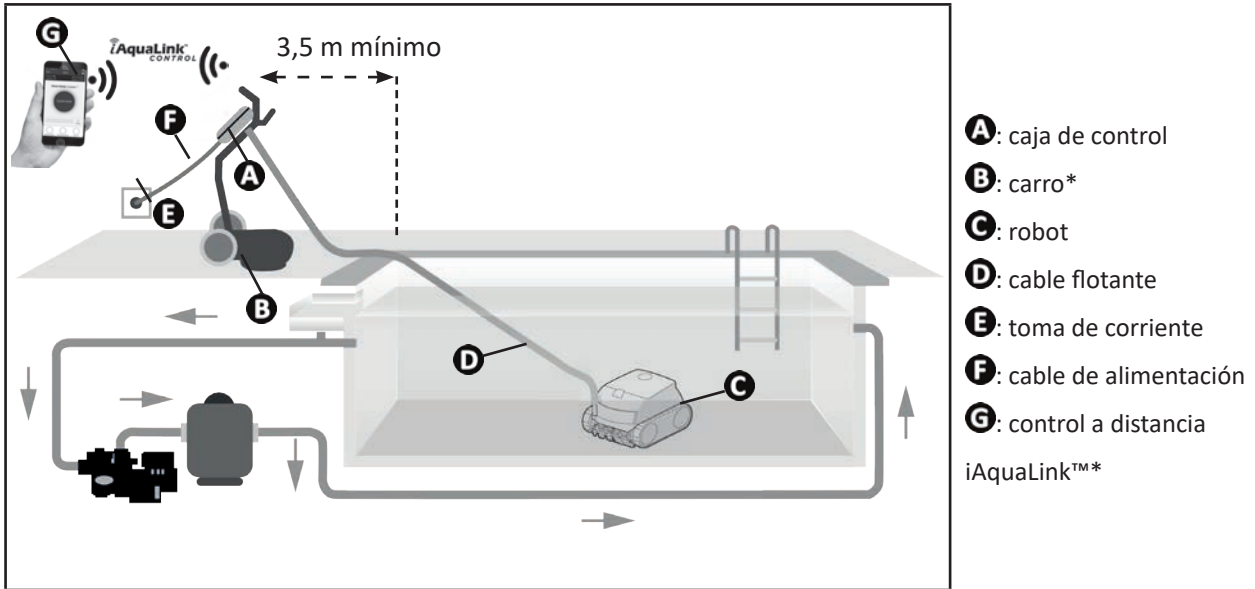

(\*según el modelo)

### 1.4 I Preparación de la piscina



- Este producto está destinado a una utilización en piscinas instaladas de manera permanente. No utilice el robot en piscinas desmontables. Una piscina permanente está construida en el suelo o sobre el suelo y no puede desmontarse fácilmente y guardarse.

- El robot debe funcionar en un agua de piscina cuya calidad sea la siguiente:

Temperatura del agua	Entre 10°C y 35°C
pH	Entre 6.8 y 7.6
Cloro libre	< 3 mg/L

- Cuando la piscina esté sucia, en particular durante la puesta en servicio, retire los residuos grandes con la ayuda de una red para optimizar el funcionamiento del aparato.
- Retire termómetros, juguetes y otros objetos que pueden dañar al robot.



## 2 Uso general

### 2.1 I Inmersión del robot

- Extienda toda la longitud de cable junto a la piscina para evitar el enredado del cable durante la inmersión (ver imagen **1**).
- Párese en el centro de la longitud de la piscina para la inmersión del robot (ver imagen **2**). El movimiento del robot se optimizará y se reducirá la probabilidad de enredo del cable.
- Sumerja el robot en el agua verticalmente (ver imagen **3**).
- Muévalo ligeramente en todas las direcciones para eliminar el aire contenido en el robot (ver imagen **4**).
- Desenrolle suficientemente el cable en el agua para que el robot pueda moverse por toda la piscina. El resto del cable queda extendido por el borde de la piscina (ver imagen **5**).

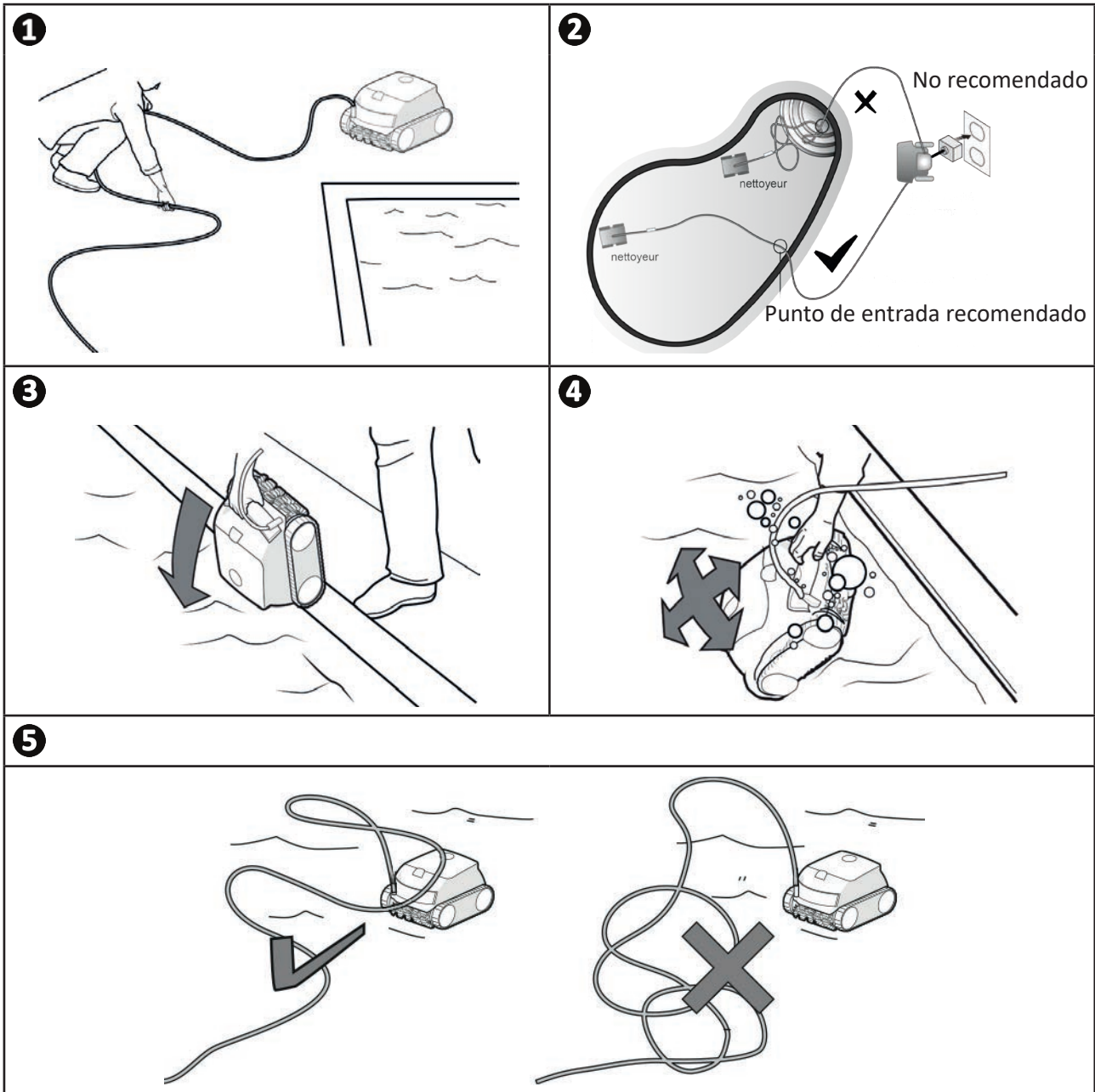



## 2.2 | Fijación sobre el zócalo

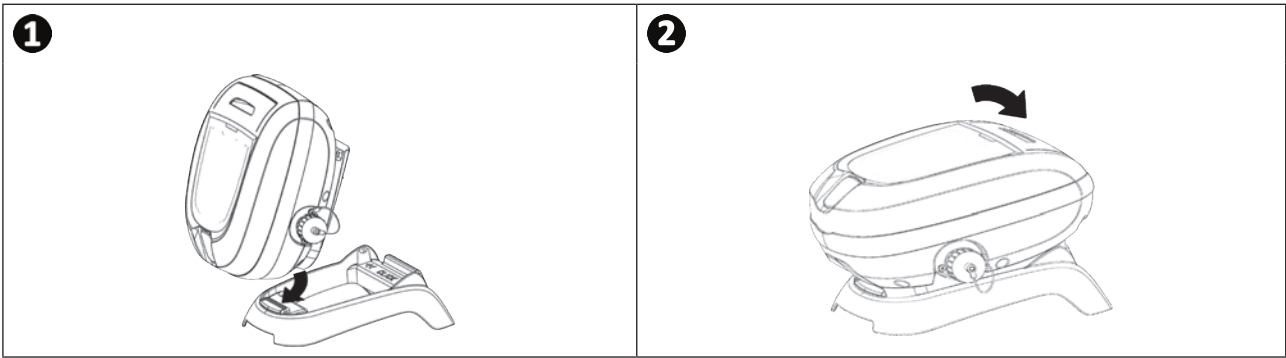

## 2.3 | Conexión de la alimentación eléctrica

Para evitar el riesgo de electrocución, incendios o lesiones graves, siga estas instrucciones:







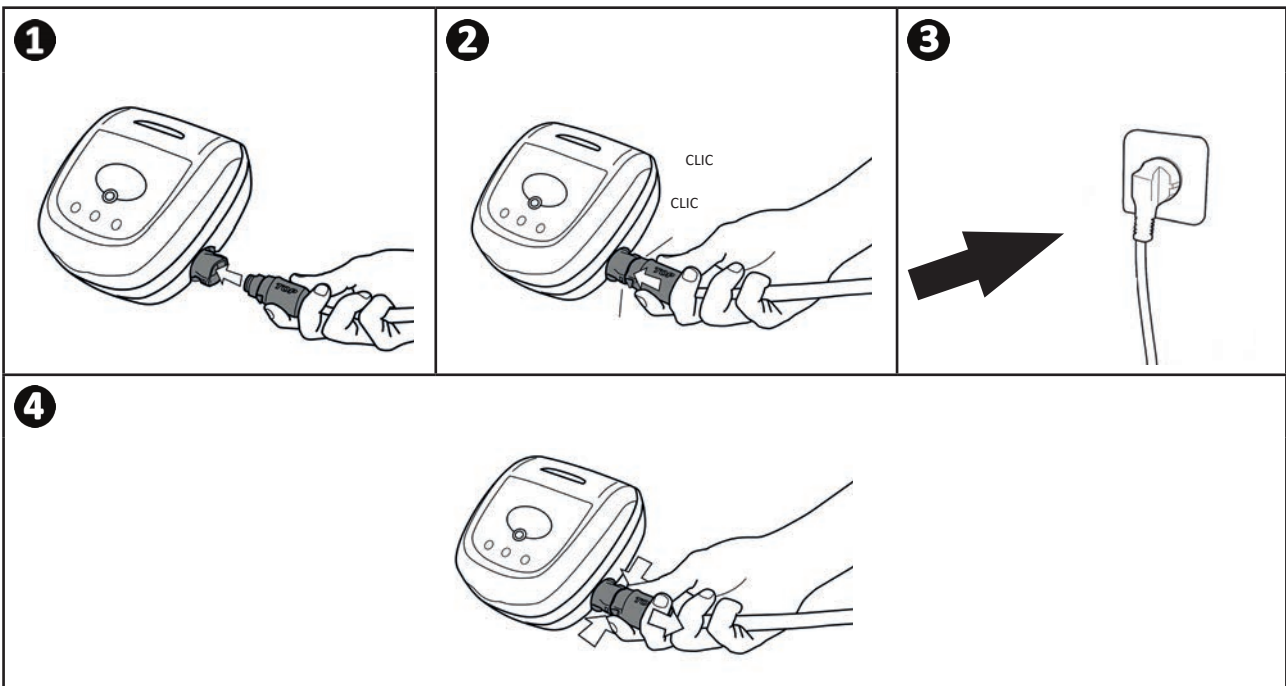

- La utilización de una extensión eléctrica está prohibida para la conexión a la caja de control.
- Controle que la toma de corriente sea accesible fácilmente en todo momento y que esté al abrigo de la lluvia o de salpicaduras.
- La caja de control es estanca a las salpicaduras, pero no debe sumergirse en agua ni en ningún otro líquido. No debe instalarse en un lugar inundable; debe estar al menos a 3,5 metros del borde de la piscina y hay que evitar la exposición directa al sol.
- Coloque la caja de control cerca de la toma de corriente.

- Conecte el cable flotante a la caja de control (ver imagen 1).
- Introduzca el conector hasta oír 2 «clic» (ver imagen 2). Compruebe que el conector esté bien introducido. En caso contrario, repita la operación.
- Conecte el cable de alimentación (ver imagen 3). Conecte obligatoriamente la caja de control a una toma de corriente protegida por un dispositivo de protección de corriente diferencial residual de 30 mA máximo (**en caso de duda, contacte con un técnico cualificado**).
- Para desconectar el cable flotante de la caja de control, apriete los 2 clips en el extremo del conector y tire de ellos al mismo tiempo (ver imagen 4).



## 2.4 I Funciones de la caja de control

La caja de control le permite usar las funciones principales y conectar el aparato a la red Wi-Fi doméstica (ver " **3** Uso de la aplicación iAquaLink™ (en los modelos iQ)" ).

Función	
Teclas	
	Arranque / Parada del robot limpiafondos
	Cambio de modo "Superficie por limpiar"
	Inicialización de la conexión a iAquaLink™
	Modo Lift System (salida de agua)
Pilotos	
	Modo "Fondo solo" activado
	Modo "Fondo + paredes + línea de agua" activado
	Estado de la conexión Bluetooth™
	Estado de la conexión Wi-Fi

ES

## ➤ 2.5 I Lanzar un ciclo de limpieza

Para evitar daños materiales o personales, siga estas instrucciones:



- El baño está prohibido con el aparato en la piscina.
- No utilice el aparato si ha efectuado una cloración de choque en la piscina. Espere a que el nivel de cloro haya alcanzado el valor recomendado antes de sumergir el robot.
- No utilice el aparato con la persiana eléctrica cerrada.

- La caja de control se pone en espera al cabo de 10 minutos. Basta con pulsar una tecla para salir del modo de espera. La puesta en espera no para el funcionamiento del aparato si está en curso de limpieza.

### 2.5.1 Selección del modo de limpieza

- El modo de limpieza define la superficie por limpiar, así como la duración de la limpieza.
- Por defecto, ya está configurado un modo de limpieza "**Fondo + pared + línea de agua**" (los símbolos se encienden).
- Se puede seleccionar el modo de limpieza antes de encender el aparato o durante su funcionamiento. Se lanza el nuevo modo instantáneamente y se vuelve a poner a cero el cálculo del tiempo restante de limpieza.



- Para los modelos con doble filtración, lance varios ciclos sin el filtro de residuos muy finos para limpiar los residuos más gruesos.

- Pulse 

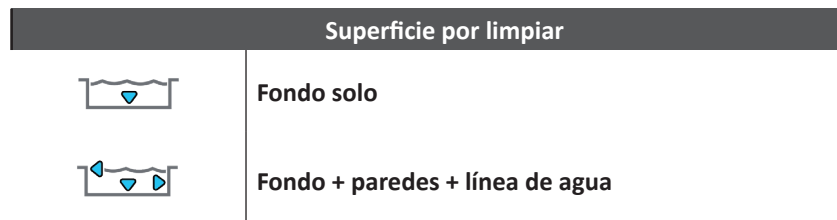

### 2.5.2 Lanzar el ciclo de limpieza

- Pulse 

El aparato adaptará su estrategia de desplazamiento en función del modo de limpieza seleccionado para optimizar la tasa de cobertura.



#### **Consejo para mejorar el rendimiento de limpieza**

Al comienzo de la temporada de baño, lance varios ciclos de limpieza en modo fondo solo (tras haber retirado los residuos grandes con una red).

Una utilización regular del robot limpiafondos (nunca más de 3 ciclos por semana) le permitirá aprovechar de una piscina siempre limpia y el filtro estará menos colmatado.

## 2.6 I Sacar el robot del agua



- Para no dañar el equipo, saque el robot de la piscina agarrándolo solo por el asa.

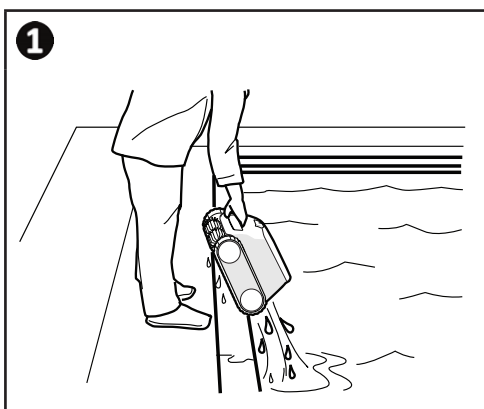

### 2.6.1 Para modelos sin modo Lift System

- Pare el aparato pulsando .
- Para llevar el robot al borde de la piscina, tire del cable flotante.
- Cuando el robot esté al alcance de la mano, agárrelo por el asa y sáquelo suavemente de la piscina para evacuar el agua contenida (ver imagen **1**).



### 2.6.2 Para los modelos con el modo Lift System (salida de agua) (según el modelo)

La función Lift System está diseñada para facilitar la salida del agua del robot. Se puede activar en cualquier momento, durante un ciclo de limpieza o al finalizarlo.

- Si el robot está orientado hacia la pared deseada, pulse unos segundos el botón . El robot avanza entonces hacia la pared.
- Si el robot no está orientado hacia la pared deseada, mantenga pulsado el botón : el robot girará para moverse hacia la pared deseada. Cuando el robot esté frente a la pared, suelte el botón. El robot avanza entonces hacia la pared.
- El robot sube por la pared hasta la línea de agua.
- Agárrelo del asa para sacarlo totalmente del agua. El robot expulsa el agua a través de un chorro trasero y así es más ligero al salir de agua.

## ➤ 2.7 | Buenas prácticas después de cada limpieza

### 2.7.1 Limpiar el filtro nada más sacar el robot del agua



- El rendimiento del aparato puede disminuir si el filtro está lleno u obstruido.
- Limpie el filtro con agua limpia inmediatamente después de sacar del agua después de cada ciclo de limpieza, sin esperar a que se sequen los residuos.

- Tras cada ciclo de limpieza, siga los pasos de limpieza del filtro, ver "4.2 | Limpieza del filtro".

### 2.7.2 Extienda el cable para evitar que se enrede

El comportamiento del aparato puede verse muy afectado si el cable se enreda. Un cable bien desenredado favorecerá una mejor cobertura de la piscina.

- Desenrede el cable y extiéndalo al sol para que retome su forma inicial.

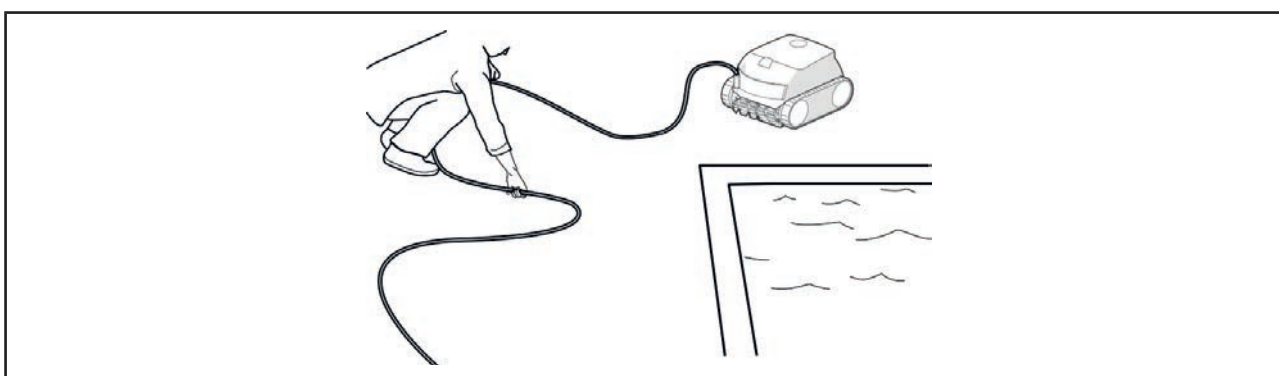

### 2.7.3 Almacenamiento del robot y del cable



- No deje secar el aparato a plena luz del sol tras su utilización.
- Guarde todos los elementos al abrigo del sol, de la humedad y de la intemperie.
- Coloque y apriete el tapón de protección si desconecta el cable flotante de la caja de control.

- Coloque el robot en posición vertical en el lugar previsto sobre el carro para que se seque rápidamente. Recoja y enrolle el cable con cuidado y colóquelo sobre el asa del carro (ver imagen ❶).
- Luego, guarde todos los componentes al abrigo del sol y de las salpicaduras de agua. Hay una funda de protección opcional (ver imagen ❷).

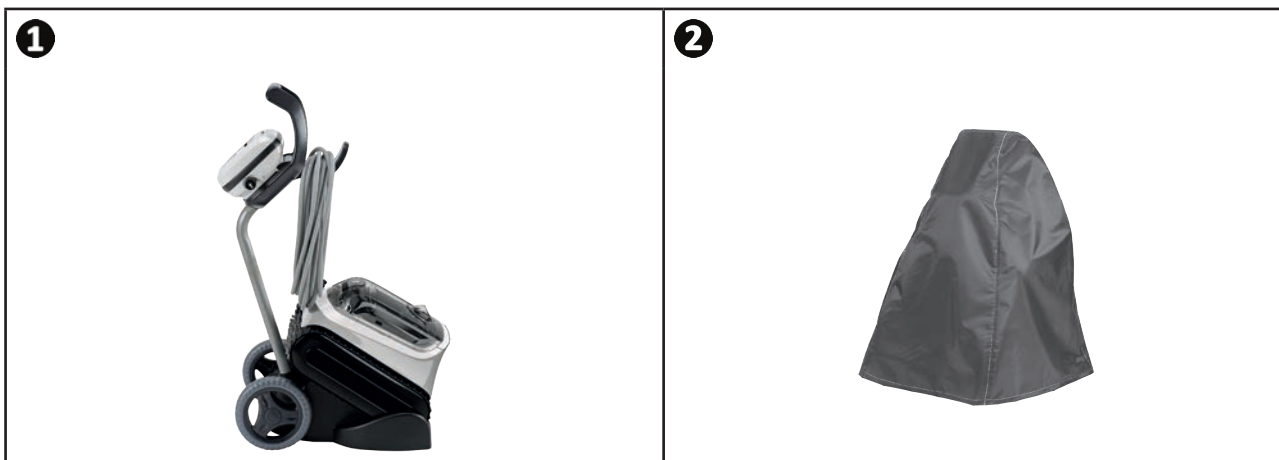

**Consejo:** en caso de no disponer de carro, el cable se debe guardar con mucho cuidado. Una vez enrollado, el cable se puede colocar, por ejemplo, en un soporte mural.



### 3 Uso de la aplicación iAquaLink™ (en los modelos iQ)

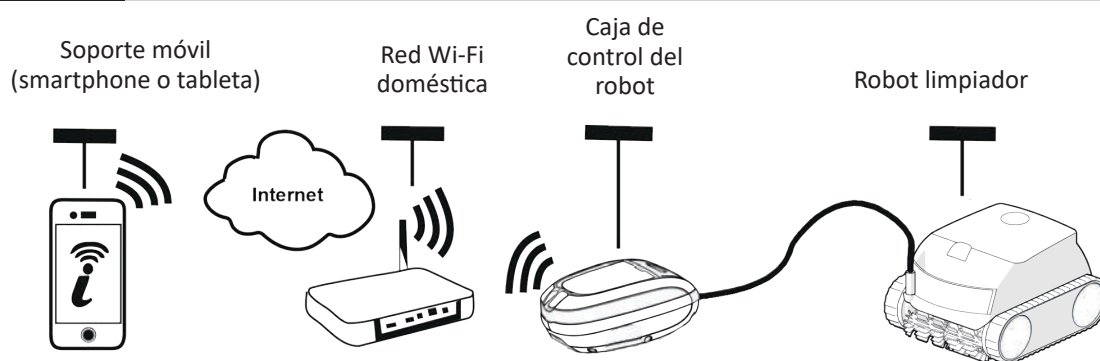

ES

La aplicación iAquaLink™, disponible en los sistemas iOS y Android, permite acceder a funciones adicionales. La aplicación iAquaLink™ permite aprovechar funciones avanzadas como la ayuda al diagnóstico, gracias a los códigos de error, y el control del robot desde cualquier lugar y momento.









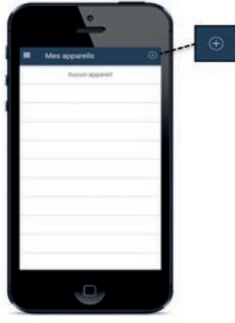
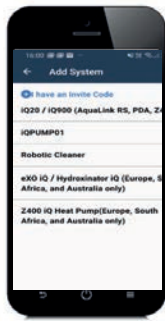

#### 3.1 I Primera configuración del robot

Antes de instalar la aplicación:

- Enchufe la caja de control a la toma de corriente.
- Sumerja el robot en la piscina.
- Utilice un smartphone o tableta con Wi-Fi.
- Utilice una red Wi-Fi con una señal lo suficientemente fuerte para conectarse a la caja de control del robot: la señal Wi-Fi se debe poder captar donde se utiliza el robot y su caja de control correspondiente. De lo contrario, utilice una solución técnica que permita aumentar la señal.
- Tenga a mano la contraseña de la red Wi-Fi doméstica.

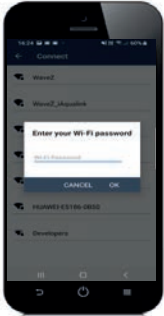

- Descargue la aplicación iAqualink™ disponible en App Store (iOS) o en Google Play Store (Android).

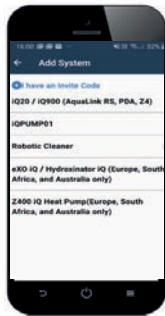
<p><b>1</b></p>  <ul style="list-style-type: none"> <li>• Conéctese o regístrese.</li> </ul>	<p><b>2</b></p>  <ul style="list-style-type: none"> <li>• Pulse el icono <b>+</b> para añadir un nuevo aparato.</li> </ul>	<p><b>3</b></p>  <ul style="list-style-type: none"> <li>• Seleccione <b>"Robot limpiafondos"</b>.</li> <li>• Seleccione el modelo.</li> </ul>
<p><b>4</b></p>  <ul style="list-style-type: none"> <li>• Pulse el botón  de la caja de control para activar el Bluetooth™ y realizar el emparejamiento.</li> </ul>	<p><b>5</b></p>  <ul style="list-style-type: none"> <li>• El led  parpadea durante el emparejamiento.</li> <li>• Aparece un mensaje en pantalla indicando que la conexión Bluetooth™ se ha establecido correctamente entre la caja de control y smartphone. El led  se enciende fijo. (*)</li> </ul>	<p><b>6</b></p>  <ul style="list-style-type: none"> <li>• Seleccione la red Wi-Fi del domicilio.</li> </ul>
<p><b>7</b></p>  <ul style="list-style-type: none"> <li>• Introduzca la contraseña de la red Wi-Fi.</li> </ul>	<p><b>8</b></p>  <ul style="list-style-type: none"> <li>• El led  parpadea durante el emparejamiento.</li> <li>• Aparece un mensaje en pantalla indicando que la conexión Wi-Fi se ha establecido correctamente entre la caja de control y la red doméstica. (*)</li> <li>• El led  se enciende fijo y el led  se apaga.</li> </ul>	<p><b>9</b></p>  <ul style="list-style-type: none"> <li>• Personalice el nombre del robot para encontrarlo fácilmente.</li> <li>• Desde la página <b>"Mis dispositivos"</b>, haga clic en el robot para acceder a las funciones de control a través de la aplicación iAqualink™.</li> </ul>



(\*): Si aparece un mensaje de error o la conexión sigue sin funcionar, consulte la tabla "5.3 | Ayuda al diagnóstico para la conexión a la aplicación iAqualink™".

### 3.2 I Funciones disponibles en la aplicación iAqualink™

Smartphone mediante la aplicación iAquaLink™:		RE 44 -- iQ RE 45 -- iQ XA 30 -- iQ 30 XA iQ CNX 30 iQ OZ 44 -- iQ	RE 46 -- iQ XA 40 -- iQ 40 XA iQ CNX 40 -- iQ
<b>Control remoto (Wi-Fi)</b>		✓	✓
	Arranque de un ciclo de limpieza	✓	✓
	Parada del ciclo de limpieza	✓	✓
	Ajuste del tiempo de limpieza		✓
	Seguimiento del ciclo de limpieza	✓	✓
	Modo mando a distancia		✓
	Función Lift System (salida de agua)		✓
	Selección de modos de limpieza pregrabados	✓	✓
<b>Optimización del robot gracias a actualizaciones automáticas</b>		✓	✓

ES

#### 3.2.1 Programar y controlar los ciclos de limpieza (según modelo)

Desde la aplicación:

- **Lanzar/Parar la limpieza.**
- **Consultar el tiempo de limpieza restante** del ciclo en curso (horas y minutos).
- **Aumentar/Reducir el tiempo de limpieza** en secuencias de 15 minutos (según el modelo).
- **Seleccionar modos de limpieza pregrabados.**



- El nuevo modo de limpieza se activará en la limpieza actual y en todos los ciclos futuros.
- La duración del ciclo de limpieza puede variar según los parámetros elegidos.



### 3.2.2 Modo Mando a distancia (según el modelo)



- **Active el mando a distancia solo si tiene el robot a la vista.**

- El robot se puede controlar utilizando un smartphone o una tableta como un mando a distancia gracias a la función "**Modo joystick**":
- Pulse los iconos para dirigir el robot **hacia adelante**, **hacia atrás** y para girar a la **izquierda** o a la **derecha**.





- Si el tiempo de respuesta del robot es relativamente largo debido a una acción solicitada en la aplicación, verifique la señal de la red Wi-Fi, ver "3.1 | Primera configuración del robot".

### 3.2.3 Modo salida de agua "Lift System" (según el modelo)



- **Active la función Lift System solo si tiene el robot a la vista.**

- Desde la aplicación, pulse  para utilizar la función Lift System (ver apartado "2.6.2 Para los modelos con el modo Lift System (salida de agua) (según el modelo) ").
- Pulse las flechas de dirección para hacer girar el robot hacia la derecha o hacia la izquierda.
- Una vez que el robot quede encarado, pulse el botón  para avanzar hacia la pared.

### 3.2.4 Mensajes de error

Si se detecta un error, aparecerá un símbolo de advertencia en la pantalla de inicio .

- Pulse el símbolo de advertencia  para ver la solución al problema, ver "5.2 | Alertas de usuario".
- Pulse **Borrar error** si cree que ha resuelto el problema o seleccione **Aceptar** si quiere dejar el robot en modo de error y diagnosticar el problema posteriormente.

### 3.2.5 Menú Parámetros

En cualquier momento se pueden modificar ciertos parámetros de configuración del robot pulsando el icono en la esquina superior derecha.



## 4 Mantenimiento



Para que el robot tenga una vida útil lo más larga posible, inspeccione al menos una vez al mes todas las piezas cuya limpieza se detalla en el capítulo 4. Mantenimiento al menos una vez al mes.

Para evitar heridas graves:

- Desconecte eléctricamente el robot.

ES

### 4.1 | Limpieza del robot

- Limpie regularmente el aparato con agua limpia o jabonosa. **No utilice disolvente.**
- Aclare abundantemente el aparato con agua limpia.
- No deje secar el aparato a plena luz del sol al borde de la piscina.



**Consejo para preservar la integridad del aparato y garantizar su nivel óptimo de rendimiento:**

- Conviene cambiar el filtro y los cepillos cada 2 años
- Conviene fijarse en el indicador de desgaste de las orugas y reemplazarlas en cuanto se alcance el nivel de desgaste permitido.

### 4.2 | Limpieza del filtro



- El rendimiento del aparato puede disminuir si el filtro está lleno u obstruido.
- Limpie el filtro con agua limpia después de cada ciclo de limpieza.

- En caso de obstrucción del filtro, límpielo con una solución ácida (vinagre blanco, por ejemplo). Se recomienda limpiarlo así al menos una vez al año, ya que el filtro se obstruye si no se usa durante varios meses (invernaje).

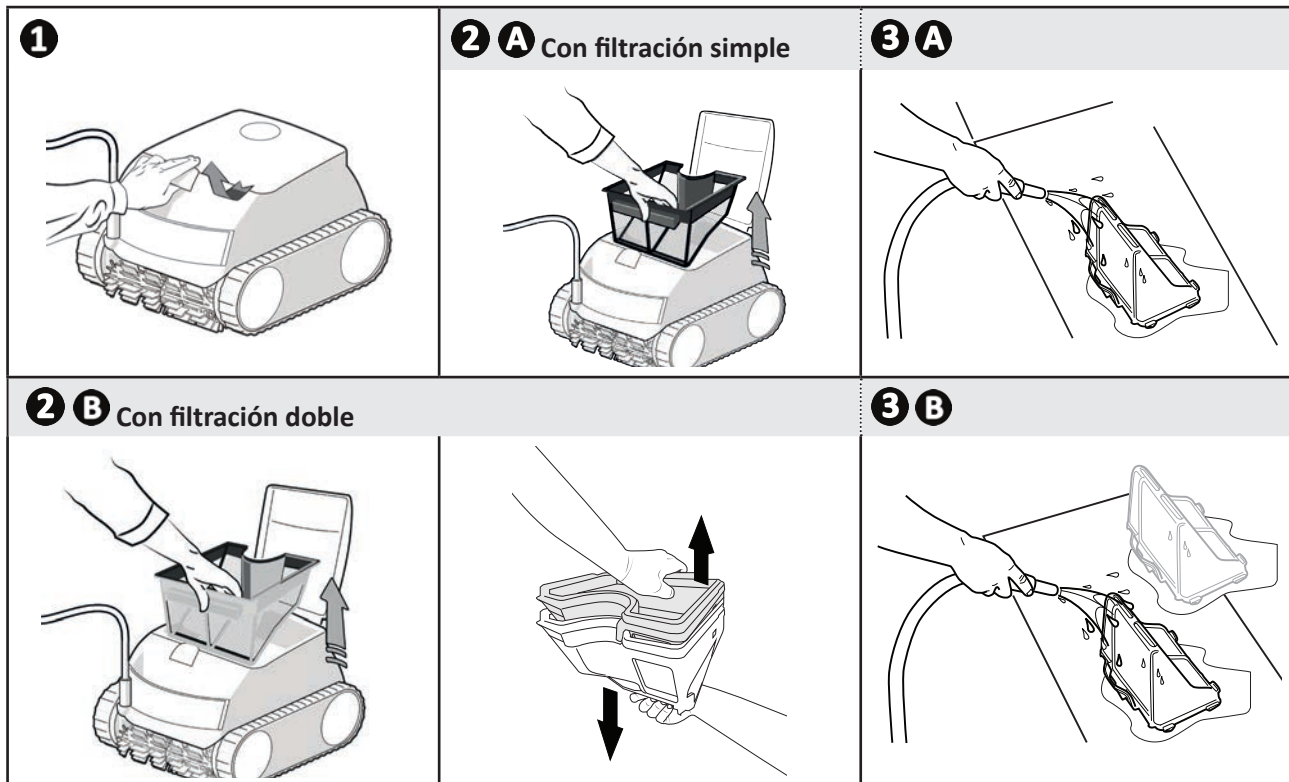

## 4.3 I Limpieza de la hélice

Para evitar heridas graves:



- Desconecte eléctricamente el robot.
- Póngase siempre guantes de protección antes de manipular la hélice .

- Abra la trampilla de acceso al filtro levantando el cerrojo (ver imagen **1**).
- Retire el filtro (ver imagen **2**).
- Introduzca un destornillador en los agujeros previstos (dos agujeros frente a frente) y presione hacia la derecha para aflojar la guía de flujo en sentido antihorario (en el primer desmontaje, la guía de flujo se aprieta fuerte) (ver imagen **3**).
- Una vez aflojada, desenrosquela con la mano (ver imagen **4**).
- Levante la guía de flujo para sacarla (ver imagen **5**).
- Póngase los guantes y tire de la hélice sujetándola con fuerza para sacarla (ver imagen **6** y **7**).
- Retire los residuos (hojas, piedras...) que podrían bloquear la hélice.



- Una vez realizada la limpieza, vuelva a poner la hélice y el filtro en su lugar fijándolos firmemente.

**1**

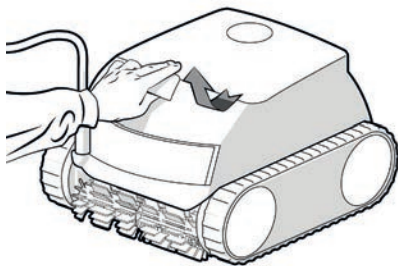

**2**

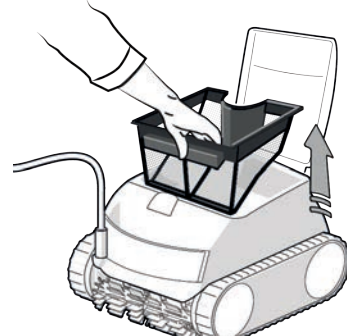

**3**

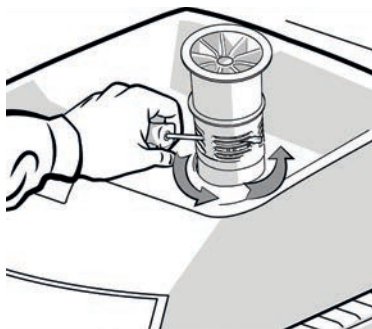

**4**

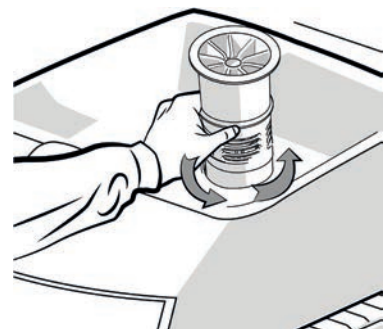

**5**

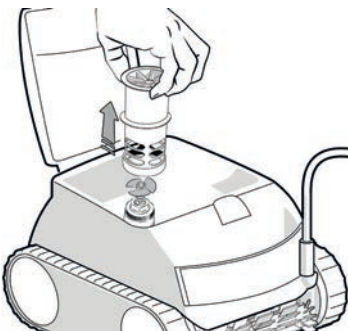

**6**

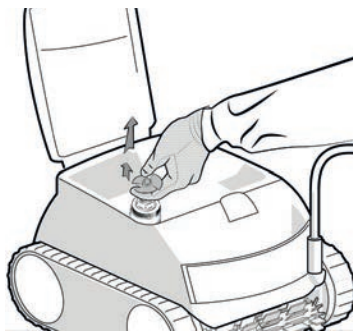

**7**

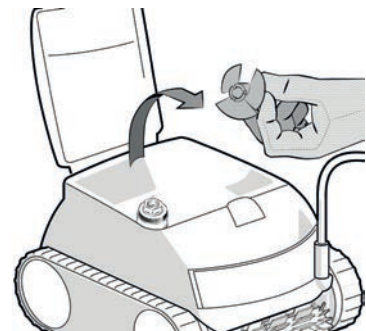

## ➤ 4.4 I Cambio de los cepillos

### ¿Los cepillos están desgastados?

- Reemplace los cepillos si los indicadores de desgaste muestran el estado **B**:

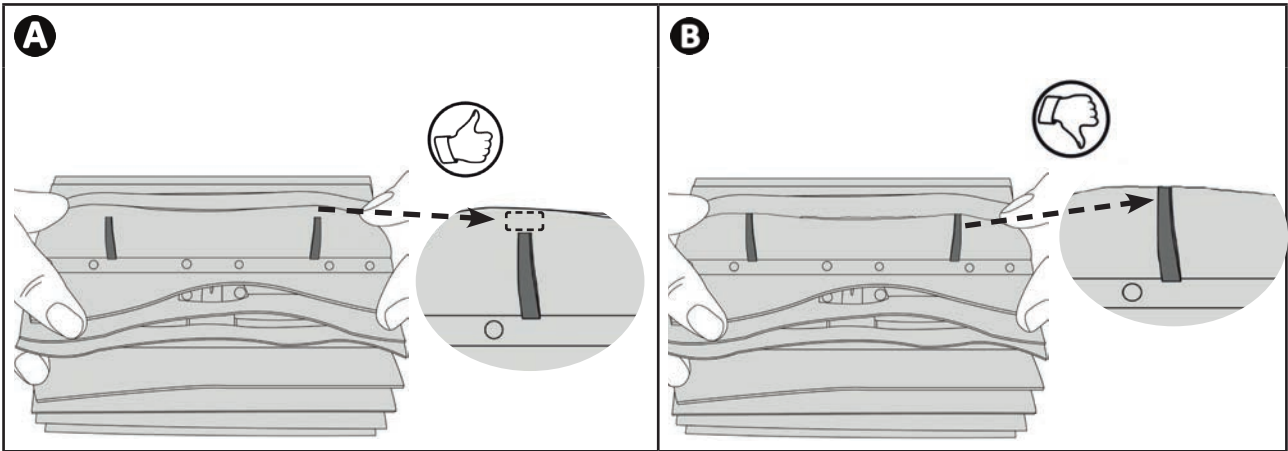

ES

### Quitar los cepillos desgastados

- Saque las lengüetas de los agujeros donde están fijadas y luego retire los cepillos.

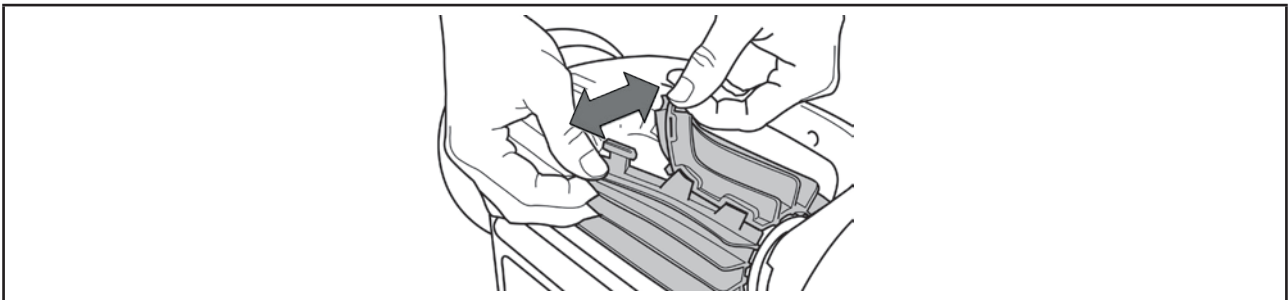

### Colocar los nuevos cepillos

- Introduzca el borde sin lengüeta bajo el soporte del cepillo (ver imagen **1**).
- Enrolle el cepillo alrededor de su soporte, deslice las lengüetas en los agujeros de fijación y tire del extremo de cada lengüeta para pasarla a través de la ranura (ver imagen **2**).
- Corte las lengüetas con unas de tijeras para que estén a la altura de las otras láminas (ver imagen **3**).

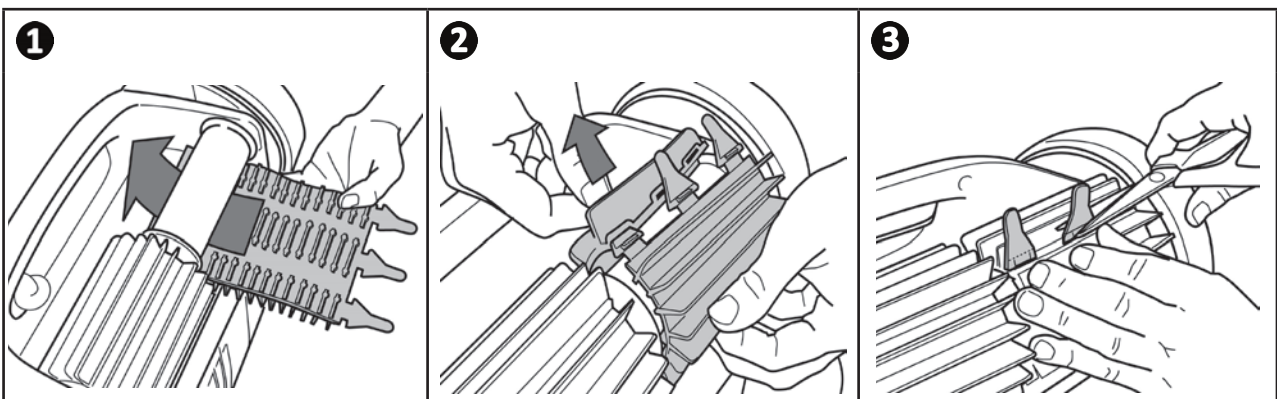







## 5 Resolución de averías



- Antes de contactar con el distribuidor, puede realizar simples verificaciones en caso de mal funcionamiento del aparato consultando las siguientes tablas.
- Si el problema persiste, contacte con su distribuidor.
-  : acciones reservadas a un técnico cualificado.







### 5.1 | Funcionamiento del aparato

Una parte de la piscina no está bien limpiada	<ul style="list-style-type: none"> <li>• Retome las etapas de inmersión (ver apartado "2.1   Inmersión del robot") cambiando el lugar de inmersión en la piscina hasta encontrar el mejor.</li> <li>• La colocación del cable puede limitar los movimientos del robot: asegúrese de que haya suficiente cable en la piscina y de que el resto del cable esté bien extendido a lo largo del borde de la piscina.</li> <li>• El filtro está lleno u obstruido: límpielo.</li> </ul>
El aparato no se asienta bien en el fondo de la piscina	<ul style="list-style-type: none"> <li>• Queda aire en el casco del aparato. Reanude las etapas de inmersión (ver apartado "2.1   Inmersión del robot").</li> <li>• El filtro está lleno u obstruido: límpielo (ver "4.2   Limpieza del filtro").</li> <li>• Si el filtro sigue obstruido después de esta limpieza: reemplácelo.</li> <li>• La hélice está deteriorada: </li> </ul>
El aparato no sube por las paredes	<ul style="list-style-type: none"> <li>• Contacte con el distribuidor: </li> </ul>
El aparato ya no sube por las paredes como al principio	<ul style="list-style-type: none"> <li>• El filtro está lleno u obstruido: límpielo.</li> <li>• El filtro está colmatado: cámbielo.</li> <li>• Las orugas están sueltas: contacte con el distribuidor  para cambiarlas.</li> <li>• Hay residuos u objetos que entorpecen el funcionamiento de la válvula: contacte con el distribuidor </li> <li>• Aunque el agua parece limpia, hay algas microscópicas en la piscina no visibles a simple vista que hacen que las paredes sean deslizantes e impiden que el aparato suba. Realice una cloración de choque y baje ligeramente el pH. <b>No deje el aparato en el agua durante el tratamiento de choque.</b></li> </ul>
Durante el arranque, el aparato no realiza ningún movimiento	<ul style="list-style-type: none"> <li>• Verifique que la toma de corriente donde está conectada la caja de control está alimentada.</li> <li>• Compruebe que se ha iniciado un ciclo de limpieza y que los pilotos están encendidos.</li> </ul>
El cable se enreda	<ul style="list-style-type: none"> <li>• Desenrolle al máximo el cable en la piscina y extienda el resto del cable por el borde de la piscina.</li> </ul>
La caja de control no responde a ninguna pulsación de las teclas	<ul style="list-style-type: none"> <li>• Desenchufe el cable de alimentación de la toma de corriente, espere 10 segundos y vuelva a enchufarlo.</li> </ul>

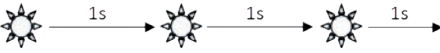
Si el problema persiste, contacte con el distribuidor 

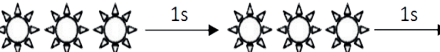
## 5.2 I Alertas de usuario

- El piloto de estado de la caja de control parpadea para indicar una alerta al usuario. Siga las soluciones de resolución de avería sugeridas a continuación.
- Las alertas de usuario también están accesibles en la aplicación iAquaLink™ (en los modelos iQ).

	Visualización en la aplicación iAquaLink™ (según modelo)	Soluciones
	<b>Comunicación</b>	<ul style="list-style-type: none"> <li>• Desenchufe el robot y vuélvalo a enchufar.</li> <li>• Verifique que el robot esté bien conectado a la caja de control.</li> <li>• Verifique que nada obstruya la zona de conexión del cable.</li> <li>• Si el problema persiste, contacte con el distribuidor para un diagnóstico completo.</li> </ul>
	<b>Motor tracción derecho</b> <b>Motor tracción izquierdo</b> <b>Consumo motor tracción derecho</b> <b>Consumo motor tracción izquierdo</b>	<ul style="list-style-type: none"> <li>• Verifique que los residuos o el cable no impidan a los cepillos o las orugas girar libremente.</li> <li>• Verifique que nada obstruya la zona de conexión del cable.</li> <li>• Gire cada rueda un cuarto de vuelta en el mismo sentido hasta que tenga una rotación suave.</li> <li>• Si el problema persiste, contacte con el distribuidor para un diagnóstico completo.</li> </ul>
	<b>Robot fuera del agua</b>	<ul style="list-style-type: none"> <li>• Apague el robot.</li> <li>• Limpie minuciosamente el filtro.</li> <li>• Vuelva a sumergirlo en el agua sacudiéndolo para sacar las burbujas de aire.</li> <li>• Relance el ciclo.</li> <li>• Si el problema persiste, contacte con el distribuidor para un diagnóstico completo.</li> </ul>
	<b>Motor bomba</b> <b>Consumo de motor bomba</b>	<ul style="list-style-type: none"> <li>• Compruebe que no haya residuos que bloqueen la hélice.</li> <li>• Limpie minuciosamente el filtro.</li> <li>• Si el problema persiste, contacte con el distribuidor para un diagnóstico completo.</li> </ul>
	<b>Actualización incompleta o fallida</b>	<ul style="list-style-type: none"> <li>• Desconecte y vuelva a conectar la caja de control: la actualización se reiniciará.</li> <li>• Si el problema persiste, contacte con un distribuidor.</li> </ul>
 <b>Parpadeo muy rápido</b>	<b>Actualización en curso</b>	<ul style="list-style-type: none"> <li>• Espere a que se complete la actualización.</li> <li>• No desenchufe el cable de alimentación del robot durante una actualización en curso.</li> </ul>
N/A	<b>Error de conexión</b>	<ul style="list-style-type: none"> <li>• Controle el estado de los leds Bluetooth/ Wi-Fi de la caja de control y siga las etapas indicadas en la tabla "5.3 I Ayuda al diagnóstico para la conexión a la aplicación iAquaLink™".</li> </ul>
N/A	<b>Aparece un punto rojo en la lista "Mis dispositivos"</b>	<ul style="list-style-type: none"> <li>• El dispositivo no está enchufado o no está conectado a la Wi-Fi doméstica. Si aparece un punto rojo con la caja de control enchufada y los iconos Bluetooth/ Wi-Fi encendidos, actualice la pantalla (deslizando el dedo arriba y abajo).</li> <li>• Si el punto es verde: el aparato está listo para funcionar.</li> </ul>

Si el problema persiste, contacte con el distribuidor 

## Borrar un código de error







### Desde la caja de control:



- Después de seguir las soluciones propuestas, pulse cualquier botón para borrar el código de error (excepto el botón ).

### Desde la aplicación iAquaLink™:

- Después de seguir las soluciones propuestas, pulse **Borrar error**.

## 5.3 | Ayuda al diagnóstico para la conexión a la aplicación iAquaLink™

Estado de la caja de control	Posibles causas	Soluciones
• El led  parpadea.	• La versión de la aplicación utilizada no está actualizada.	• Actualícela.
	• La caja de control está conectada al router, pero no al servidor en la nube (LAN conectada, WEB no conectada). • Router de 5 Ghz incompatible.	Contacte con el proveedor de acceso a internet. • Desconecte el router de Wi-Fi doméstica durante 10 segundos. Vuelva a conectar el router de Wi-Fi y compruebe si los leds se encienden. • Verifique la conexión a internet: podría haber una avería en la red. • Cambiar el router.
• Todos los leds están apagados.	• Demasiada luz.	• Cubra el aparato para protegerlo de los rayos del sol y verificar que los pilotos se encienden.
	• Caja de control desconectada.	• Conecte la caja de control (ver "2.3   Conexión de la alimentación eléctrica").
	• Corte de corriente.	• Verifique que el disyuntor está alimentado. • Compruebe que la toma de corriente está alimentada, por ejemplo, conectando otro dispositivo.
	• Pérdida de conexión a internet	• Verifique la conexión a internet: podría haber una avería en la red.
• El led  está apagado	• Pérdida de conexión a internet.	• Verifique la conexión a internet: podría haber una avería en la red. • Verifique la intensidad de la señal Wi-Fi. Hay varias formas de verificar la intensidad de la señal Wi-Fi: <ul style="list-style-type: none"><li>- Desconectar el router de Wi-Fi doméstica y volver a conectarlo.</li><li>- Con un ordenador portátil, acceder al panel de configuración para ver el estado de las conexiones de red. Compruebe la intensidad de la señal Wi-Fi en el ordenador portátil para ver el estado de la caja de control.</li><li>- Con un smartphone o una tableta, instale la aplicación iAquaLink™. Compruebe la intensidad de la señal Wi-Fi en el ordenador portátil para ver el estado de la caja de control. Si la red Wi-Fi es débil, instale un repetidor Wi-Fi.</li><li>- Utilice una aplicación dedicada al análisis de Wi-Fi: hay varias en iOS o Android.</li></ul>
	• Señal Wi-Fi débil*.	
• El led  está encendido, pero no hay conexión Wi-Fi (o es intermitente). Aparece el mensaje "Error de conexión" en la pantalla de la aplicación iAquaLink™	• La caja de control está demasiado alejada del router de la Wi-Fi doméstica.	• En la primera configuración, coloque la caja de control del robot lo más cerca posible del router de Wi-Fi doméstica. No utilice alargador (ver "2.3   Conexión de la alimentación eléctrica") y repita los pasos de configuración (ver "3.1   Primera configuración del robot"): <ul style="list-style-type: none"><li>- Cuando se encienda el led , conecte la caja de control cerca de la piscina.</li><li>- Si el led  no se enciende, vuelva a conectar la caja de control más cerca de la casa.</li><li>- Si el led  sigue sin encenderse, instale un repetidor de Wi-Fi.</li></ul>

Estado de la caja de control	Posibles causas	Soluciones
<ul style="list-style-type: none"> <li>• El led  está encendido y aparece el mensaje "PROG" (según modelo). <b>Una información aparece en la aplicación.</b></li> <li>• Los botones no se pueden activar.</li> <li>• El led  no se enciende durante esta operación.</li> </ul>	<ul style="list-style-type: none"> <li>• Hay una actualización del software en curso.</li> </ul>	<ul style="list-style-type: none"> <li>• Espere a que se complete la actualización.</li> <li>• No desenchufe el cable de alimentación del robot durante una actualización en curso.</li> </ul>

**\*Una señal de Wi-Fi débil puede deberse a varios motivos**

- La distancia entre el router y la caja de control del robot
- El tipo de router
- El número de paredes que separan al router y la caja de control del robot
- El proveedor de acceso a Internet
- etc.

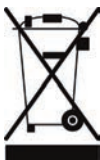

**Reciclaje**

Este símbolo requerido por la directiva europea RAEE 2012/19/UE (directiva sobre residuos de aparatos eléctricos y electrónicos) significa que no debe tirar a la basura el aparato. Hay que depositarlo en un contenedor adaptado de recogida selectiva para su reutilización, reciclaje o recuperación. Si contiene sustancias potencialmente peligrosas para el medio ambiente, estas deberán ser eliminadas o neutralizadas. Consulte con su distribuidor las modalidades de reciclaje.



Votre revendeur  
*Your retailer*

Modèle appareil  
*Appliance model*

Numéro de série  
*Serial number*

: Pour plus d'informations, enregistrement produit et support client  
*:For more information, product registration and customer support*

**[www.zodiac.com](http://www.zodiac.com)**

