

Índice

1 / LISTA DE PIEZAS	27
CONSEJOS	27
2 / MONTAJE DE LAS MANGUERAS	28
3 / CONEXIÓN	29
4 / PRUEBA DE CAUDAL	31
5 / MONTAJE DE LAS MANGUERAS Y DEL LIMPIAFONDOS	32
6 / SOLUCIONES A POSIBLES PROBLEMAS	33
7 / LIMPIEZA Y SUSTITUCIÓN DEL DIAFRAGMA	34
8 / GARANTÍA	36

Estimado/a cliente:

Le agradecemos la confianza que ha depositado en el limpiafondos T5 Duo de ZODIAC.

Este limpiafondos ha sido diseñado, fabricado y verificado con sumo cuidado para proporcionarle una satisfacción total.

Antes de la puesta en marcha, lea detenidamente estas instrucciones de uso. En ellas encontrará toda la información necesaria para utilizar el limpiafondos con total seguridad.

Si desea obtener información adicional, consulte con su distribuidor habitual, sabrá aconsejarle acerca del uso y mantenimiento del limpiafondos.

También puede dirigirse a su distribuidor para solicitarle las piezas de recambio que necesite y beneficiarse de un servicio postventa cualificado.

Observación:

Si su piscina está equipada con una bomba de filtración de velocidad variable, hay que hacerla funcionar a alta velocidad al utilizar el limpiafondos hidráulico para obtener una velocidad de funcionamiento óptima. Si es necesario, utilice el comprobador de caudal (opcional o no según los modelos).

1 / Lista de piezas

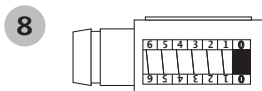
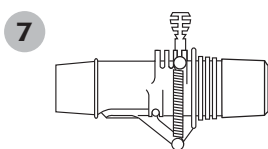
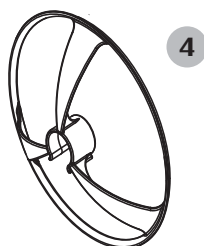
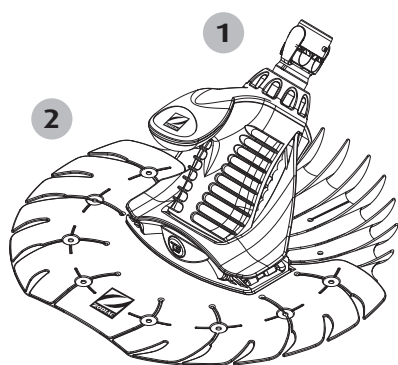

Esta es la lista de los elementos incluidos en el embalaje y necesarios para la instalación del T5 Duo:

- 1 Cabezal completo
- 2 Disco completo
- 3 Conector rápido
- 4 Rueda antibloqueo (utilizar si el limpiafondos se atasca debido a obstáculos, escaleras, peldaños...)
- 5 Juego de 12 mangueras de conexión segura (Twist Lock) de 1 m
- 6 1 contrapeso para tubo
- 7 1 válvula de regulación automática del caudal
- 8 1 medidor de caudal
- 9 1 adaptador cónico

REF.	DENOMINACIÓN	CANTIDAD
1	Cabezal completo	1
2	Disco completo	1
3	Conector rápido	1
4	Rueda antibloqueo	1
5	Juego de 12 mangueras de conexión segura (Twist Lock) de 1 m	12
6	Contrapeso para tubo	1
7	Válvula de regulación automática del caudal	1
8	Medidor de caudal	1
9	Adaptador cónico	1

CONSEJOS

Durante la temporada le aconsejamos dejar el T5 Duo en la piscina y retirarlo durante los tratamientos de choque.

Si se desea sacarlo durante el baño, desmonte la manguera pero no la enrolle.

No exponga nunca las mangueras al sol.

Al final de la temporada, le aconsejamos aclarar las secciones de manguera con agua corriente y guardarlas en un lugar seco.

2 / Montaje de las mangueras

La manguera del T5 Duo se compone de 12 secciones de 1 m.

- La longitud de manguera ideal para su piscina es: Una manguera de 1 metro+ la distancia más grande que el limpiafondos podrá recorrer en la piscina a partir del punto de conexión, es decir, el skimmer o la toma de limpiafondos, hasta el ángulo inferior de la piscina más alejado (**Esquema 1**).

Por ej: si la mayor distancia entre la toma de limpiafondos o el skimmer y el punto más alejado es igual a 10 metros, se necesitarán 11 secciones de manguera de 1 metro.

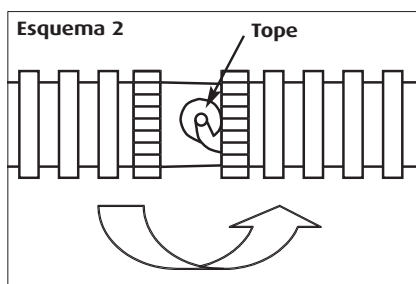
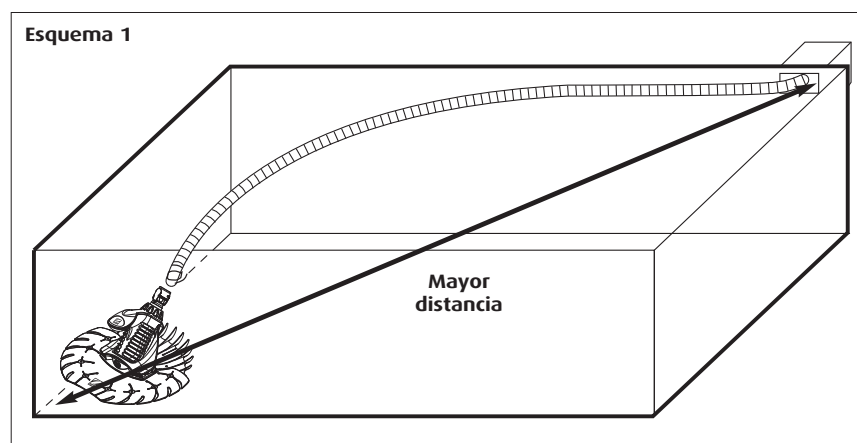

- Después de calcular la longitud total correcta, conecte la manguera encajando las secciones de 1 metro las unas con las otras, parte macho con parte hembra. Para conectarlas correctamente, es necesario darles un cuarto de vuelta y posicionar los topes en las muescas. No es necesario encajar el tope en la última ranura durante los primeros usos (**Esquema 2**).

3 / Conexión

Esquema 3

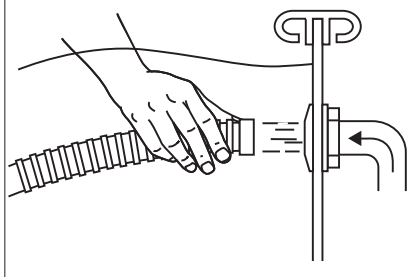

- Cierre las boquillas de retorno de la piscina hacia abajo.
- Cierre el sumidero de la piscina.
- Ponga en marcha la bomba de la piscina.
- Llene de agua la manguera del T5 Duo utilizando la corriente de las boquillas de retorno y mantenga la manguera debajo del agua durante el resto de las operaciones (**Esquema 3**). Es necesario purgar las mangueras del aire que contienen con el fin de asegurar el buen funcionamiento del limpiafondos. Una vez evacuado todo el aire de las mangueras, el limpiafondos debe sumergirse en el fondo de la piscina.

IMPORTANTE:

Se puede conectar la manguera del T5 Duo en la toma de limpiafondos o en uno de los skimmers de la piscina. Utilizar preferentemente un punto de aspiración situado en el centro de la mayor longitud de la piscina.

CONEXIÓN A LA TOMA LIMPIAFONDOS O CONEXIÓN A UNO SKIMMER

¡ATENCIÓN! La conexión de los últimos elementos entre ellos (última sección de manguera, válvula de regulación automática del caudal, prefiltro de hojas*) debe hacerse debajo del agua, para que ninguna toma de aire descebe la bomba.

- Monte la válvula de regulación automática del caudal en la toma de limpiafondos utilizando el adaptador cónico.

Esquema 4

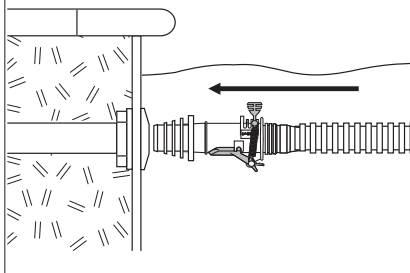

IMPORTANTE:

La válvula de regulación automática del caudal se ajusta en fábrica en la posición 3, la mejor adaptada a las piscinas europeas. Recomendamos no modificar esta posición para un funcionamiento óptimo de su limpiafondos. Por otra parte, verifique siempre que la mariposa gris oscuro de la válvula no se mantiene en posición abierta por la palanca roja - en caso contrario el limpiador no puede funcionar. Asimismo, comprobar si la mariposa gris oscuro está dirigida hacia el fondo de la piscina (**Esquema 4**).

- Conecte la primera sección de manguera de 1 m a la válvula de regulación automática, tras haberla llenado de agua para evacuar el aire.
- Conecte el prefiltro de hojas* al terminal de la manguera, tras haberla llenado de agua.

ATENCIÓN: Asegúrese de que las flechas presentes en la válvula de regulación automática del caudal y en el prefiltro de hojas* estén orientadas hacia la toma de barredora y no hacia el limpiafondos.

* opcional, no se vende con este producto.

* opcional, no se vende con este producto.

Conecte el terminal macho del adaptador de manguera con el prefiltro de hojas*. Compruebe que las mangueras no contengan aire y conéctelas a la toma de limpiafondos empalmando la última sección de manguera al terminal hembra del adaptador de tubo (**Esquema 5**).

Conexión a la toma de limpiafondos con el prefiltro de hojas*

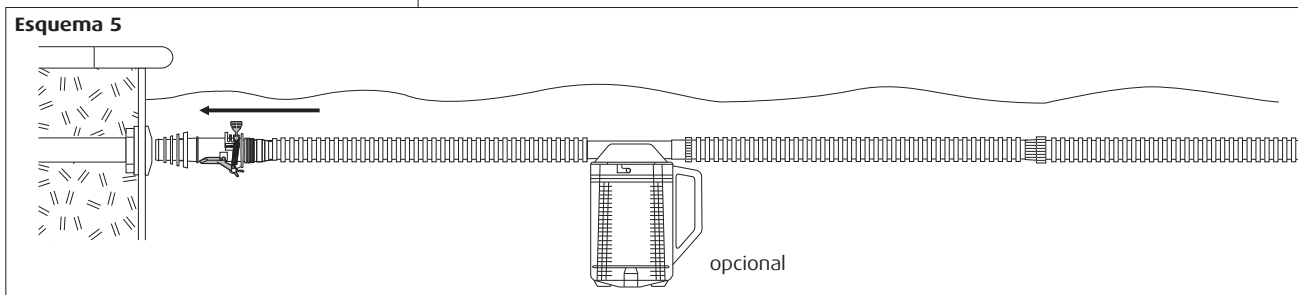

Conexión a un skimmer con el prefiltro de hojas*

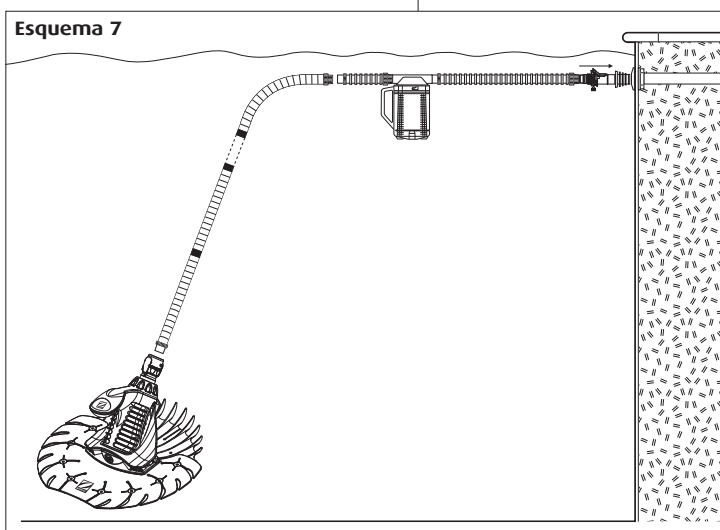
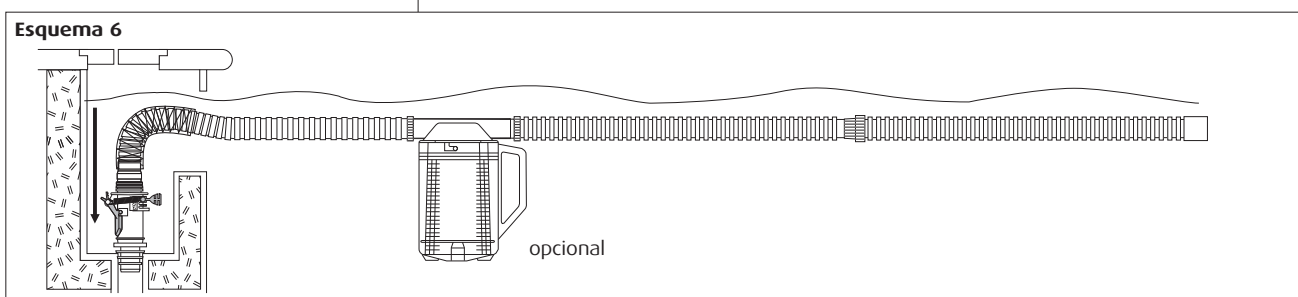

Antes de conectarla en el punto de aspiración, verifique que no queda aire en toda la manguera.

Esquema 7
Ejemplo de conexión a la toma de limpiafondos
Esquema de instalación del T5 Duo

4 / Prueba de caudal

Esquema 8



Se puede controlar el caudal, en particular si hay dudas sobre la potencia de aspiración de la bomba.

NB: todas estas operaciones deben efectuarse debajo del agua para que la bomba no aspire aire.

- Separe el T5 Duo de su manguera, sujete el conector rápido y cámbielo por el dispositivo de medición del caudal (**Esquema 8**).

Observe la zona indicada por el medidor (Esquemas 9 a 11)

Esquema 9

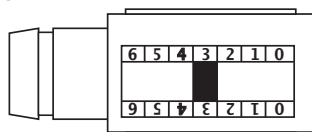

Caso "ideal": El indicador rojo está en el nivel 3.

Lo que indica que el caudal es perfecto para que funcione el T5 Duo. Retire el medidor y conecte el limpiafondos a la manguera.

Esquema 10

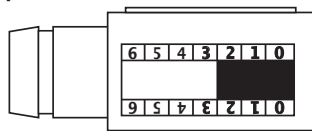

Caso "mínimo": El indicador rojo está por debajo del nivel 3.

Aumente el caudal cerrando la válvula de los skimmers si el limpiafondos está conectado con la toma de limpiafondos o cerrando la válvula de la toma de limpiafondos si el limpiafondos está conectado con un skimmer, hasta que el indicador del dispositivo de comprobación esté en la zona ideal. Retire el medidor y conecte el limpiafondos a la manguera.

Esquema 11

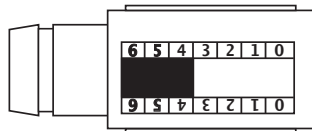

Caso "maxi": El indicador rojo está por encima del nivel 3.

Reduzca el caudal abriendo la válvula de los skimmers si el limpiafondos está conectado con la toma de limpiafondos o abriendo la válvula de la toma de limpiafondos si el limpiafondos está conectado al skimmer, hasta que el indicador del medidor esté en la zona ideal. Retire el medidor y conecte el limpiafondos a la manguera.

5 / Montaje de las mangueras y del limpiafondos

- Sumerja la manguera y el limpiafondos y conecte el conjunto de los elementos bajo el agua.

- Una la manguera montada (véase **página 28** : montaje de la manguera) con la boquilla de conexión rápida (**Esquema 12**). Para conectarlos correctamente, realice un cuarto de giro y posicione los topes en una de las ranuras. No es necesario encajar el tope en la última ranura durante los primeros usos.

Esquema 12

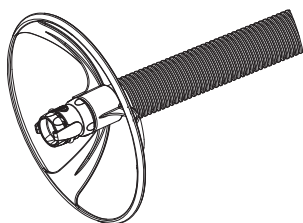

- Si hay escaleras o zonas que pudieran interrumpir el avance del limpiafondos, conecte el deflector antibloqueo al extremo de la manguera (**Esquema 12**).

Esquema 13

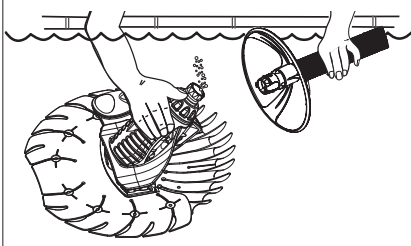

- A continuación, conecte el conjunto a la boquilla del limpiafondos (**Esquema 13**).

- Se suministra un contrapeso, que se utilizará cuando el T5 Duo tienda a despegarse del fondo (**Esquema 14**).

Fije el contrapeso al extremo de la primera manguera, aproximadamente a 1 m del limpiafondos (**Esquema 15**) y asegúrese de que el disco esté bien adherido al fondo de la piscina, cuando el limpiafondos esté funcionando.

Esquema 14

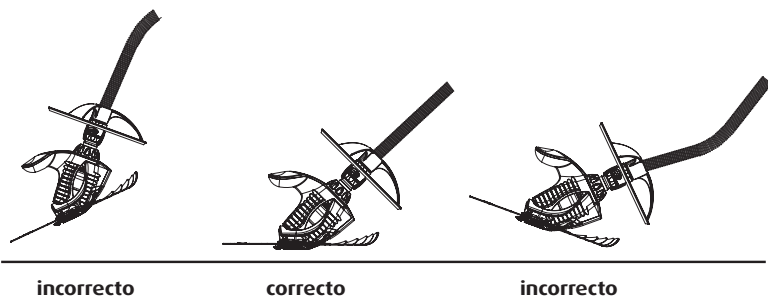

Esquema 15

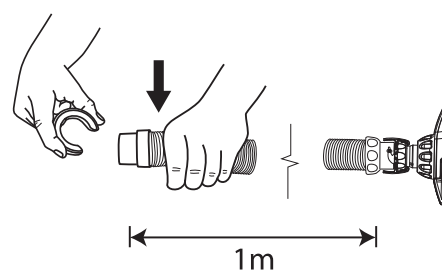

6 / Soluciones a posibles problemas

El T5 Duo no funciona

- Verifique el caudal con ayuda del medidor de caudal.
- Si el caudal es insuficiente:**
- Verifique que la válvula del sumidero esté cerrada.
 - Verifique que el prefiltro de la bomba y los cestillos de los skimmers estén limpios.
 - Verifique que las mangueras y la válvula de regulación automática estén conectadas correctamente.

IMPORTANTE:

Se debe siempre verificar que la trampilla gris oscuro de la válvula no se queda en posición abierta por la palanca roja ya que no podría funcionar el limpiador.

Si el caudal es correcto:

- Verifique que la aspiración del limpiafondos no quede bloqueada por ningún residuo.
- Verifique que el diafragma del limpiafondos no esté deteriorado. **(véase páginas 34 y 35)**

El T5 Duo no limpia todas las zonas de la piscina

- Para garantizar una limpieza completa de la piscina, los tiempos de puesta en marcha del equipo de filtración pueden reducirse. Por ejemplo, un filtrado de 6 horas en 3 veces durante 2 horas proporcionará una mejor cobertura de la piscina que un solo filtrado de 6 horas.
- Verifique que la manguera del limpiafondos sea suficientemente larga: añada secciones si es necesario.
- Oriente todas las boquillas de retorno hacia abajo.
- Verifique el estado de las mangueras.

El T5 Duo no se adhiere al fondo de la piscina

- Compruebe la posición del contrapeso en la manguera **(véase esquema 14 página 32)**.
- Verifique y aumente el caudal si es necesario **(véase página 31)**.

El T5 Duo se queda bloqueado en los peldaños de la escalera de la piscina

- Conecte la manguera en la toma de aspiración más alejada de la escalera.
- Modifique la longitud de la manguera añadiendo o retirando una sección.
- Oriente las boquillas de retorno para alejar las mangueras de los escalones.
- Añada, si es necesario, el disco antibloqueo.

El T5 Duo avanza muy lentamente y aparecen burbujas de aire en el retorno

- Verifique toda la estanqueidad del circuito: entre todas las secciones de manguera, entre la manguera y la válvula, entre la válvula y el skimmer.

El T5 Duo sobrepasa la línea del agua

- Reduzca el caudal **(véase página 31)**.

El T5 Duo se queda bloqueado en el sumidero

- Cierre el sumidero.

7 / Limpieza y sustitución del diafragma

Esquema 16

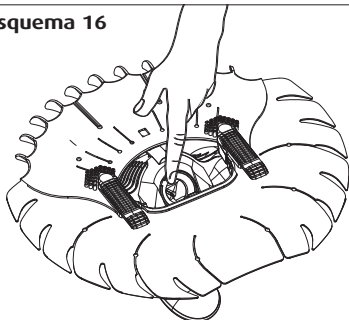

Limpieza del diafragma

Si el limpiafondos no funciona, compruebe que el diafragma no esté obstruido.

- Dé la vuelta al limpiafondos (**Esquema 16**).
- Revise el diafragma y retire los residuos u obstáculos.

Si el diafragma no está obstruido, compruebe que no esté deteriorado.

Extracción del diafragma

- Desenrosque el módulo (**Esquemas 17 y 18**).
- Desenrosque el manguito (**Esquema 19**), retire el tubo interno y luego el diafragma (**Esquema 20**).
- Compruebe en el diafragma los posibles indicios de desgaste y aclérello cuidadosamente con agua. Sustitúyalo si fuera necesario.

Esquema 17

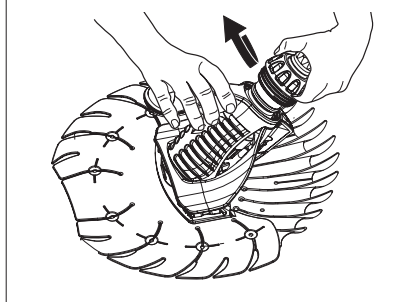

Esquema 18

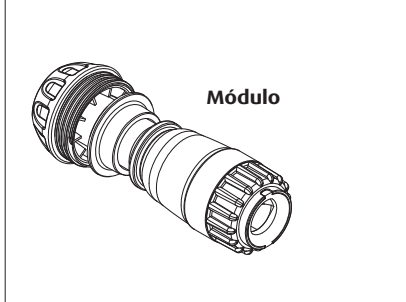

Esquema 19

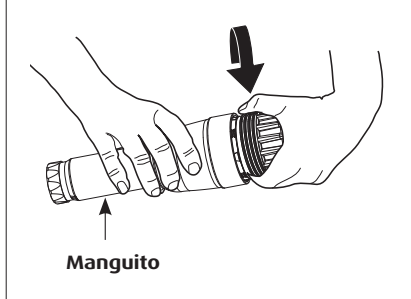

Esquema 20

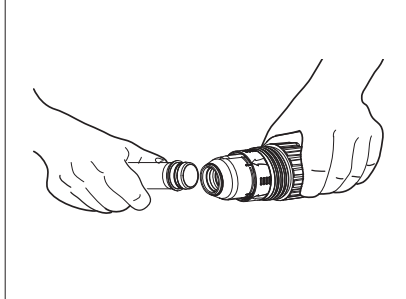

Montaje del diafragma

- Vuelva a colocar el diafragma en el tubo interno.
- Inserte el conjunto diafragma/tubo interno en la parte superior del módulo. Alinee los toques del diafragma sobre las ranuras y tire suavemente del tubo interno (sin torcer) hasta que aparezca el borde del diafragma (**Esquemas 21 y 22**).

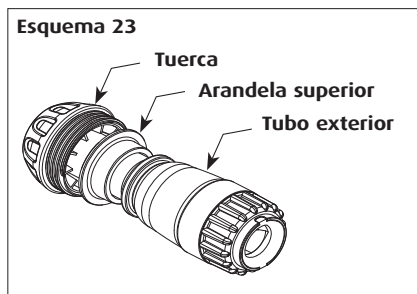
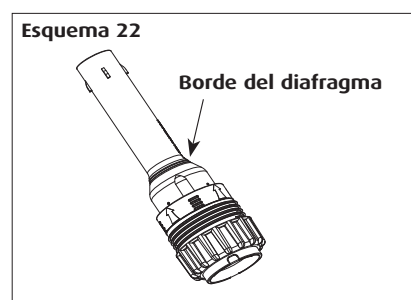
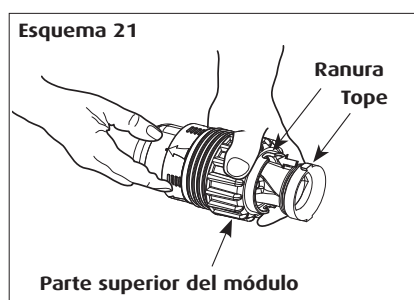

- Vuelva a enroscar el mango en la parte superior del módulo.
- Enrosque el conjunto del módulo y deslice la arandela y la tuerca por el mango (**Esquema 23**).

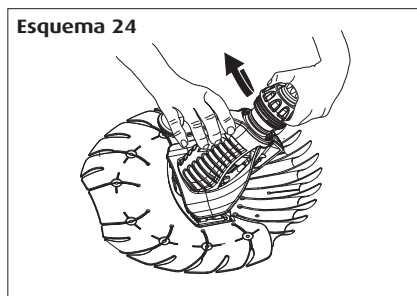

- Inserte el módulo en el cuerpo del limpiafondos y apriete la tuerca (**Esquema 24**).

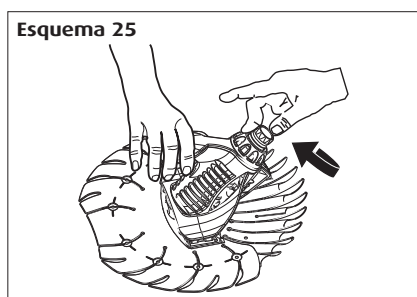

- Compruebe que el tubo de extensión gire libremente (**Esquema 25**).

8 / Garantía

Condiciones:

Zodiac aporta todos sus conocimientos y experiencia técnica en la fabricación de los limpiafondos automáticos de piscinas ZODIAC. Todos los limpiafondos son objeto de controles de calidad y están garantizados contra defectos de fabricación. Si a pesar de todo, Ud. tuviera que hacer uso de la garantía, ésta sólo se aplicaría al cambio gratuito de las piezas defectuosas. Regularmente, realizamos mejoras o modificaciones en nuestros productos. Estos perfeccionamientos no pueden aplicarse a los modelos anteriores dentro de la cobertura de nuestra garantía.

Todas las solicitudes de garantía deben enviarse al distribuidor.

Duración de la garantía:

El aspirador T5 Duo se beneficia de una garantía incondicional: cualesquiera que sean las causas de su deterioro, se repararán o se cambiarán durante 36 meses tras su compra. La duración de la garantía es de 3 AÑOS para los limpiafondos T5 Duo a partir de la fecha de facturación del primer usuario. La reparación o la sustitución realizada bajo garantía no puede tener por efecto en ningún caso la prórroga o la renovación del plazo de garantía del producto.

Objeto de la garantía:

Durante el período de garantía definido anteriormente, toda pieza defectuosa será reparada o cambiada por el fabricante por una pieza nueva o en buen estado de funcionamiento. Esta garantía se aplica por cualquier defecto de conformidad existente en el momento de la entrega del producto. En caso de devolución al taller, los gastos de transporte de ida y vuelta irán a cargo del usuario y los gastos de mano de obra a cargo del distribuidor. La inmovilización y la privación del disfrute de un limpiafondos en caso de posible reparación no dará lugar a indemnizaciones. En cualquier caso, la garantía legal del vendedor continúa aplicándose en virtud del artículo 4 del decreto nº 78-464 del 24 de marzo 1978.

Se aplica la garantía legal del artículo 1641 del código civil.
ESTA GARANTIA SE APLICA BAJO RESERVA DE ENTRADA EN VIGOR DE TEXTOS LEGISLATIVOS TODAVIA NO PUBLICADOS EN EL MOMENTO DE LA REDACCIÓN DE ESTAS CONDICIONES.

Daños de transporte:

Los productos viajan siempre por cuenta y riesgo del usuario. Antes de aceptar la entrega del producto, el usuario debe comprobar que está en perfecto estado. Zodiac no se hace responsable de los daños causados por el transporte del producto.

Advertencia

ADVERTENCIA RELATIVA AL USO DEL T5 DUO EN UNA PISCINA CON REVESTIMIENTO DE VINILO

La superficie de algunos revestimientos de vinilo con motivos pueden desgastarse rápidamente.

Los motivos de algunos revestimientos de vinilo pueden deteriorarse o dañarse debido al roce producido al entrar en contacto con cepillos de limpieza, juguetes, flotadores, fuentes, distribuidores de cloro y limpiafondos automáticos de piscinas.

Los motivos borrados, el desgaste o los rasguños en los revestimientos de vinilo no son responsabilidad de Zodiac® y, por consiguiente, no están cubiertos por su garantía. El deterioro del revestimiento (liner de vinilo, PVC armado, etc.) junto con un porcentaje de desinfectante demasiado elevado (cloro, bromo, oxígeno activo, etc.) o con un valor de pH incorrecto (fuera del valor de 6,8 mínimo y 7,6 máximo) no será responsabilidad de Zodiac® y no está cubierto por su garantía.

PELIGRO DE BLOQUEO POR ASPIRACIÓN, SI ESTE RIESGO NO SE TOMA EN CUENTA, PUEDEN PRODUCIRSE LESIONES GRAVES E INCLUSO MORTALES.

No obstruya el equipo de aspiración con ninguna parte del cuerpo. No exponga el cabello, prendas o joyas al equipo de aspiración de la piscina/del spa.

Para cualquier información adicional contactar con su detallista.

Puede registrar su producto en nuestro página web:
www.zodiac-poolcare.com

Sea el primero en estar informado de las novedades de Zodiac y de nuestras promociones y ayúdenos a mejorar de forma permanente la calidad de nuestros productos.

www.zodiac-poolcare.com

Übersicht

1 / LISTE DER TEILE	39
TIPPS	39
2 / MONTAGE DES SCHLAUCHS	40
3 / ANSCHLUSS	41
4 / TESTEN DES DURCHFLUSSES	43
5 / ZUSAMMENFÜGEN DES SCHLAUCHS UND DES REINIGERS	44
6 / LÖSUNGEN FÜR EVENTUELLE PROBLEME	45
7 / REINIGEN, ERSETZEN DER MEMBRAN	46
8 / GARANTIE	48

Sehr geehrte Kundinnen und Kunden,

Sie haben sich für einen Roboter T5 Duo von ZODIAC entschieden und wir danken Ihnen für Ihr Vertrauen in unsere Produkte.

Ihr Gerät wurde mit höchster Sorgfalt konzipiert, hergestellt und geprüft, um Sie voll zufrieden zu stellen.

Bevor Sie es in Betrieb nehmen, lesen Sie bitte dieses Benutzerhandbuch aufmerksam durch. Sie finden hier alle Informationen, die Sie benötigen, um die volle Leistungsfähigkeit des Roboters zu nutzen.

Für weitere Informationen wenden Sie sich bitte an Ihren Schwimmbadfachhändler, der Sie in der Nutzung und Instandhaltung Ihres Roboters beraten kann. Bei ihm erhalten Sie auch Ersatzteile und qualifizierten Kundendienst.

Hinweis:

Wenn Ihr Schwimmbecken mit einer Filterpumpe mit variabler Drehzahl ausgerüstet ist, müssen Sie diese Pumpe mit hoher Drehzahl laufen lassen, während Sie Ihr hydraulisches Reinigungsgerät verwenden, um einen optimalen Betriebsdurchfluss zu erzielen. Verwenden Sie bei Bedarf einen Durchflussmesser (je nach Modell optional oder nicht).