







Menu		Prod1	POLARITE1
Volet		Prod2	POLARITE2
Veille		Défaut production	
Autotest		Défaut détecteur de débit	

RECOMMANDATIONS

Pour le bon fonctionnement de cet électrolyseur, veuillez respecter les valeurs suivantes :

Taux de sel :	Recommandé :	4 g/l
	Minimum :	3,2 g/l
pH :	Recommandé :	inférieur à 7,6
Stabilisant :	Recommandé :	10 à 15 g/m ³
	Maximum :	40 g/m ³
Temps de fonctionnement par jour minimum :	se conformer aux recommandations du constructeur de votre système de filtration.	
Température de l'eau :	ne pas faire fonctionner en dessous de 15°C.	
Branchement :	220 volts - 50/60 Hz asservi à la pompe de filtration.	

MISE EN ROUTE DE L'ELECTROLYSEUR

Assurez-vous que le taux de sel soit correct.

Mettre l'interrupteur sur "marche", le ventilateur se met en route puis le voyant "veille"  s'allume ensuite Prod1 et enfin les ampères s'affichent. La mise sous tension de l'électrode se fera automatiquement après une période de temporisation.

REGLAGE DE PRODUCTION DU CHLORE

Première mise en route :

- a) Appuyer sur la touche + jusqu'à 100% en laissant la filtration 24h/24 jusqu'à obtention du taux de chlore désiré (minimum 0,5ppm).
- b) Remettre la filtration en automatique et vérifier régulièrement le taux de chlore.
- c) Ajuster la production en utilisant les touches + ou - si le taux désiré est dépassé.
- d) Ajouter manuellement des produits chlorés si le remplissage de la piscine dépasse 48 heures.

METHODE D'ANALYSE DU CHLORE

L'analyse devra se faire approximativement à la même heure et au même endroit (à équidistance du refoulement et du skimmer). Le chlore produit par votre électrolyseur est très volatile et sa lecture peut varier en fonction de différents paramètres (UV, fréquentation, matières organiques...). En cas de fréquentation exceptionnelle, nous conseillons de mettre la filtration en mode manuel pour compenser le déficit en chlore dû au surnombre de baigneurs.

PISCINES SOUS ABRI OU EQUIPÉES D'UN VOLET

La non-exposition aux UV d'une eau de piscine peut engendrer un taux de chlore parfois trop élevé donc corrosif.

Abri : nous préconisons, par conséquent, de régler la production de votre électrolyseur lorsque l'abri ou le volet est ouvert. Le réglage en usine est à 50% pour le modifier veuillez procéder de la façon suivante :

Eteindre l'appareil

- Appuyer simultanément sur + et - en rallumant l'appareil.
- Maintenir + et - appuyés jusqu'à ce que l'écran affiche ATT puis PRO appuyer 2 fois sur + et FE apparaît.
- Appuyer sur Menu pour Valider.
- L'écran affiche un temps de production volet fermé.
- Appuyer sur + ou - pour modifier le réglage de la production lorsque le volet est fermé.
- Appuyer sur Menu pour Valider.

REGLAGE DE LA DURÉE D'INVERSION DE POLARITÉ

Votre électrolyseur a été programmé en usine pour un changement de polarité toutes les 3 heures.

Selon la dureté de l'eau (TH en degrés français), il est possible de modifier ce cycle de 1 à 6 heures.

Eteindre l'appareil

- Appuyer simultanément sur + et - en rallumant l'appareil.
- Maintenir + et - appuyés jusqu'à ce que l'écran affiche ATT puis PRO.
- Appuyer sur Menu, DUR apparaît.
- Appuyer sur Menu, la durée d'inversion de polarité s'affiche, appuyer sur + ou - pour modifier.
- Appuyer sur Menu pour Valider.

AUTO TEST :

Attention ! Température de l'eau > 23°C, Taux de sel minimum 4 g/l.

Cette fonction permet de vérifier le bon fonctionnement du coffret et l'état de l'électrode.

Appuyer sur la touche "TEST".

Les leds s'allument,

Puis "prod1" suivie de "prod2".

Après 30 secondes toutes les leds clignotent, le test est OK.

Certains codes erreurs peuvent apparaître :

- DEL :** Coffret OK mais : Electrode usée ou entartrée,
Taux de sel insuffisant,
Température de l'eau inférieure à 15°C.
- DE1 :** Coffret en court-circuit.
- DE2 :** Température du coffret trop élevée, mise en veille de l'appareil pendant 1 minute puis redémarrage automatique.
- DE9 :** Voltage trop faible.

INSTALLATION DU BOÎTIER ET CONNEXIONS ELECTRIQUES

A) Installation du boîtier :

- Fixer le boîtier contre un mur du local technique par les trous de fixation à chaque angle à l'aide des vis et chevilles fournies.

B) Connexions électriques :

- L'alimentation du boîtier : le système fonctionne en parallèle avec la pompe de filtration. Il est impératif qu'il fonctionne en même temps que la filtration. Le raccordement se fait donc sur les contacteurs de la pompe de filtration dans le boîtier de filtration. **Un coffret branché en continu perdrait sa garantie.**
- L'alimentation de l'électrode sel : brancher le câble prévu à cet effet. La connexion peut être faite dans un sens comme dans l'autre. Serrer correctement les écrous. Un raccord mal serré provoquerait des surchauffes.

C) Schéma d'un branchement électrique (à titre d'exemple) :

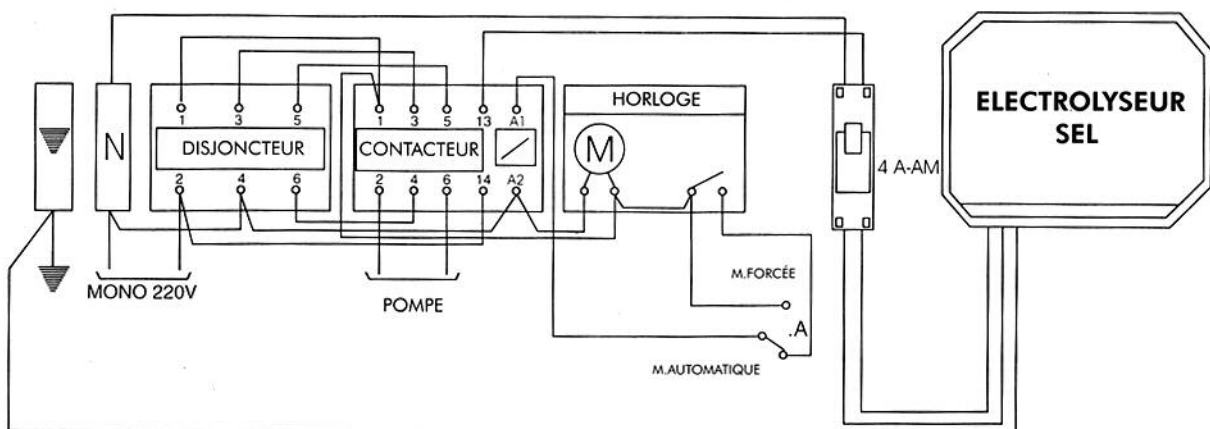

INSTALLATION DU VASE

Coller le vase sur la canalisation du retour vers la piscine, après le filtre et après le réchauffeur ou départ du sur-presseur.

L'eau doit circuler du Té vers la réduction (suivre le sens de la flèche sur le vase) ; le flux d'eau doit impérativement circuler entre les plaques (électrode).

Si le vase est monté en by-pass, s'assurer que 80% minimum du flux passe par ce dernier.

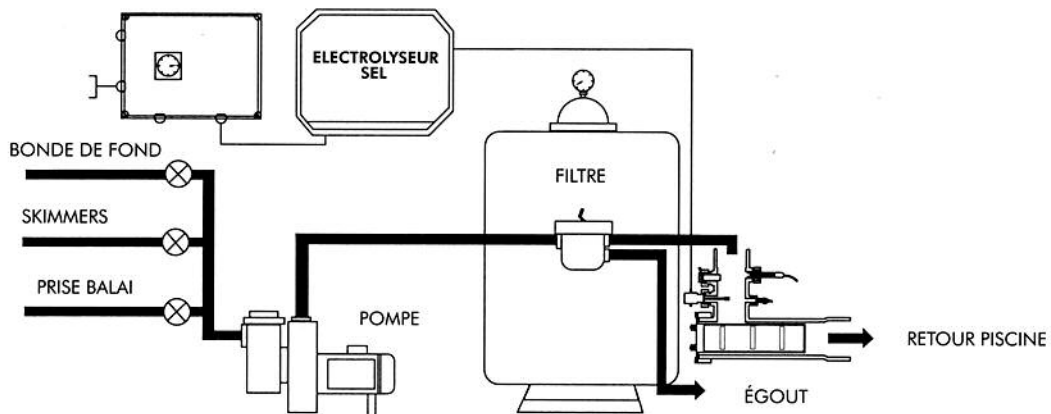
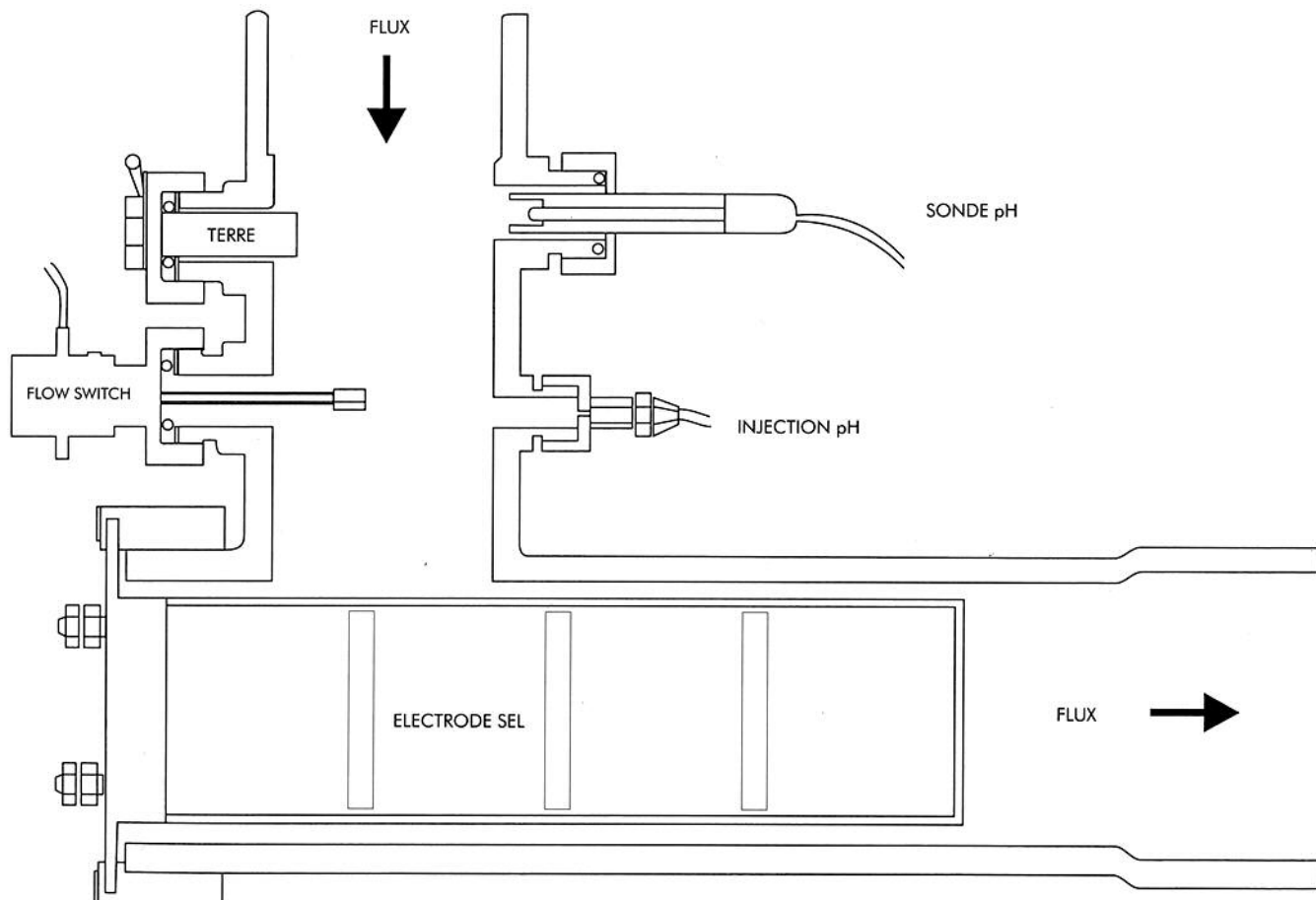

DETECTEUR DE DEBIT (Flow switch)

Nous préconisons l'installation du détecteur de débit dans les cas suivants :

- pompe de filtration située au dessus du niveau de l'eau (risque de désamorçage),
- vase monté en by-pass.

Principe de fonctionnement : Si le flux est interrompu accidentellement ou lors d'un contre-lavage et, dans tous les cas, lorsque la vitesse de passage de l'eau est inférieure à 2,9 m³/h, le détecteur coupera la production de chlore.

Installation : Installer le détecteur sur le vase dans son emplacement en positionnant la flèche se trouvant dessus dans le sens du flux.

Le détecteur est équipé d'une résistance ce qui permet au boîtier de le détecter automatiquement. Pour cette raison ne pas utiliser un détecteur qui ne serait pas équipé de cette résistance.

INSTALLATION DE LA TERRE

Nous recommandons l'installation de la terre afin de capter les courants résiduels présents dans l'eau.

Montage de la Terre :

Sur le collier de prise en charge (préciser le diamètre)

Mettre en place la terre en fonction des normes en vigueur dans le pays d'installation.

VERIFICATIONS ET MAINTENANCE

VERIFICATION DES PARAMETRES :

Appuyer pendant 2 secondes sur "MENU",
Faire défiler les fonctions avec les touches + ou -,
Appuyer ensuite sur "Menu" pour visualiser :

- DUR : durée d'inversion de polarités (auto nettoyage exprimé en heures).
Réglage usine : 3
- FE : régule la production en fonction de la position du volet.
Pourcentage de production asservie à la position volet fermé.
Réglage usine : 50%
- INT : intensité envoyée vers l'électrode (exprimée en ampères).

MODELES D'APPAREILS	AMPERAGE
40	5,5 ampères
60	8,5 ampères
100	12 ampères
160	14 ampères

- DEF : réglage par défaut soit :
- DUR : 3H
- FE : 50%
- PROD : 55%
- TPS : cumul du temps de production
- TEN : tension de service de l'électrode

PARAMETRES NON MODIFIABLES :

Appareil allumé :

- Appuyer 1 fois sur Menu et DUR apparaît
(DUR = Durée d'inversion de polarité)
- Appuyer sur Menu, l'écran affiche 3 heures (réglage usine)
- Appuyer sur Menu pour sortir, ampérage de réglage apparaît

- Appuyer sur Menu, DUR apparaît
- Appuyer sur + FE apparaît (FE = ouverture/fermeture volet)
- Appuyer sur Menu, Temps de production apparaît, 50% (réglage usine 0,50)
- Appuyer sur Menu pour sortir, ampérage de réglage apparaît

- Appuyer sur Menu, DUR apparaît
- Appuyer 2 fois sur + INT apparaît (INT = intensité)
- Appuyer sur Menu, l'ampérage s'affiche
- Appuyer sur Menu pour sortir, ampérage de réglage apparaît

- Appuyer sur Menu, DUR apparaît
- Appuyer 3 fois sur + TPS apparaît (TPS = Dizaine d'heures)
- Appuyer sur Menu, un nombre de dizaine d'heures apparaît
- Appuyer sur Menu pour sortir, ampérage de réglage apparaît

- Appuyer sur Menu, DUR apparaît
- Appuyer 4 fois sur + TEN apparaît (TEN = Tension en volts)
- Appuyer sur Menu, le voltage s'affiche
- Appuyer sur Menu pour sortir, ampérage de réglage apparaît

- Appuyer sur Menu, DUR apparaît
- Appuyer 5 fois sur + TEP apparaît (TEP = Température de l'appareil)
- Appuyer sur Menu, la température de l'appareil s'affiche
- Appuyer sur Menu pour sortir, ampérage de réglage apparaît

Si on ignore la touche Menu, dans n'importe quel affichage possible mentionné ci-dessus, après 1 mn l'appareil se réinitialise automatiquement sur Ampères.

Pour chercher une programmation précise :

Utiliser le Menu déroulant :

- Appuyer sur Menu, DUR apparaît
- Appuyer sur la touche + jusqu'à visualisation de la programmation recherchée.

Inversion de polarité :

Voir paragraphe 6

Ajout de sel :

Vérifier le taux de sel. Si la concentration est inférieure à 4 g/l rajouter du sel en faisant le calcul suivant :

$$Q = (4-T) \times V$$

Q = quantité en Kg de sel à rajouter.

4 = taux de sel à respecter.

T = taux mesuré dans le bassin.

V = volume du bassin en m3.

Toujours arrêter le boîtier avant de rajouter du sel directement dans le bassin. Attendre que le sel soit dissous avant de remettre en marche l'électrolyseur.

Ajout de produits chimiques :

Toujours arrêter le boîtier avant de rajouter des produits chimiques directement dans le bassin. Attendre que les produits chimiques soient dissous avant de remettre en marche l'électrolyseur.

Hivernage :

Si la filtration du bassin est maintenue durant les mois d'hiver, nous recommandons de couper le fonctionnement de l'électrolyseur lorsque la température est inférieure à 15°C.

Electrode entartrée :

L'électrode doit présenter un aspect net sans incrustation de calcaire. Le cas échéant la détartrer en la plongeant dans une solution contenant 80% d'eau et 20% d'acide chlorhydrique. Vérifier ensuite les raisons de l'entartrage :

- * trop faible concentration en sel
- * réglage trop long du temps d'inversion de polarité
- * électrode en fin de vie (voir paragraphe suivant)
- * défaut d'inversion du boîtier

Vérification de l'état de l'électrode :

La tension mesurable aux deux bornes de l'électrode doit être d'environ 9 volts. La mesurer en position V continu (DC), avec un taux de sel de 4 g/litre, une température d'eau supérieure à 15°C et une électrode non incrustée de calcaire.

Si la tension dépasse 10,5 Volts, l'électrode est usée et devra être remplacée sous peu.

Rappel : Chaque type d'électrode reçoit un courant spécifique indiqué sur l'étiquette latérale gauche.

exemple : Pour un électrolyseur sel 60 : 8,5 ampères.

Un courant inférieur de plus d'un ampère à celui indiqué signifie un problème d'électrode, de sel, de température de l'eau ou de calcaire incrusté.

Lavage du filtre-vidange du bassin :

Arrêter l'électrolyseur lors de toute manipulation de la vanne 6 voies du filtre : lavage, rinçage, vidange....

Compatibilité :

Le stérilisant produit par votre électrolyseur est compatible avec la plupart des produits de traitement des eaux de piscine à l'exclusion des polymères PHMB. Dans tous les cas, couper le fonctionnement de l'électrolyseur lors du rajout de produits jusqu'à complète dissolution.

VOYANTS ALLUMES

Défaut détecteur de débit :

Le voyant allumé empêche toute production, le détecteur de débit est mal positionné, défaillant ou le flux dans le vase est inexistant ou insuffisant.

Défaut Production :

Lorsque l'électrode produit moins de 75% de sa capacité, le voyant s'allume sans arrêter le fonctionnement de l'électrolyseur :

- le taux de sel est insuffisant
- la température de l'eau exige l'arrêt de l'appareil
- l'électrode est entartrée (voir paragraphe électrode entartrée)
- l'électrode faiblit et devra être remplacée sous peu (voir paragraphe électrode entartrée)

Veille :

L'appareil a terminé son cycle de production dépendant du pourcentage que vous avez indiqué grâce aux touches + ou - et il attend la fin du cycle (100%) pour se remettre en marche sur l'autre polarité.

Volet :

Le voyant s'allume lorsque le volet ou la couverture est détectée fermée. Pour que cette détection soit possible, lors de l'installation d'un volet ou d'une couverture automatique, veillez à raccorder le contact sec sur la carte sur le connecteur prévu à cet effet.

GARANTIE

Ce boîtier d'électrolyse est garanti par le fabricant, contre tout défaut de fabrication, pour une période de 2 ans à compter de la date de livraison.

Electrode sel : garantie dégressive de 3 saisons d'utilisation.

Cette garantie ne couvre pas les défaillances résultant de : négligence, mauvaise utilisation, installation non conforme, modification, démontage, corrosion, entretien ou hivernage non effectué, malveillance, inondation, foudre, dégâts suite à une chute ou coup.

Tout renvoi de matériel pour révision ou réparation se fait en port payé. Le retour sera fait de la même manière de la part du fabricant.

Le retour de matériel quel qu'il soit, doit comporter un numéro de série ou une étiquette portant un numéro de série sous peine de ne pas être pris en garantie.

Le fabricant se réserve le droit de modifier, sans avertissement préalable, la forme, la conception ou l'aspect de ses produits.

Menu



Prod1

POLARITY 1

Cover



Prod2

POLARITY 2

Stand-by



Production fault



Self-test



Flow-rate detector fault



RECOMMENDATIONS

Please respect the following values in order to ensure the proper operation of this electrolyser :

Salt content :

Recommended : 4 g/l
Minimum : 3,2 g/l

pH :

Recommended : less than 7,6

Stabilizer :

Recommended : 10 à 15 g/m³
Maximum : 40 g/m³

Minimum daily operating time :

respect the recommendations of the manufacturer of your filtration system.

Water temperature :

do not use below 15°C.

Connection :

220 volts - 50/60 Hz must be connected to the filtration pump.

START-UP OF THE SALT CHLORINATOR

Ensure that the salt content is correct.

Place the switch to "on": the fan will start, the "stand-by"  indicator will light up, followed by Prod1 and finally the ampere display. The electrode will turn on automatically after a period of time.

ADJUSTING CHLORINE PRODUCTION

Starting-up for the first time :

- a) Press the + key to 100%, letting the filtration run 24h/24 until the required chlorine content is reached (minimum 0.5 ppm).
- b) Switch the filtration to automatic and check the chlorine content regularly.
- c) Adjust production by using the + or - keys if the desired rate is too low or too high.
- d) Add chlorine products manually if it takes more than 48 hours to fill the pool.

CHLORINE ANALYSIS METHOD

The analysis should be made at approximately the same time and the same place (at a point equidistant between the backflow and the skimmer). The chlorine produced by your salt chlorinator is very volatile and the reading of its content may vary according to different parameters (UV, number of bathers, organic matter, etc.). If there is an exceptionally high number of bathers, then we advise you to switch the filtration to manual mode in order to compensate for the chlorine deficit caused by this excessive number of bathers.

INDOOR POOLS OR POOLS WITH COVERS

If swimming-pool water is not exposed to UV rays, then the chlorine content may become excessive and therefore corrosive.

Shelter/cover: we advise that you adjust the production of your salt chlorinator when the shelter or cover is open. The factory setting is 50% ; in order to change this proceed as follows :

Switch off the device

- Press + and - simultaneously while switching on the device.
- Keep + and - pressed until the screen displays ATT then PRO
Press + and FE appears.
- Press Menu to Confirm.
- The screen displays a production-time setting for a closed cover.
- Press + or - to change the production setting when the cover is closed.
- Press Menu to Confirm.

ADJUSTING THE DURATION OF THE POLARITY INVERSION

Your salt chlorinator was programmed in the factory for a polarity change every three hours.

According to the hardness of the water (TH for degree of Total Hardness), it is possible to change this cycle from one to six hours.

Switch off the device

- Press + and - simultaneously while switching on the device.
- Keep + and - pressed until the screen displays ATT then PRO.
- Press Menu : DUR appears.
- Press Menu : the duration of the polarity inversion is displayed; press + or - to change the value.
- Press Menu to Confirm.

SELF-TEST :

Attention! Water temperature > 23°C, minimum salt content 4 g/l.

This function allows one to check the state of the electrode and that the unit is working properly.

Press the "TEST" key.

The LEDs light up,

Then "prod1" followed by "prod2".

If all of the LEDs flicker after 30 second, then the test is OK.

Some error codes may appear :

- DEL :** Unit OK but : Worn or encrusted electrode,
Insufficient salt content,
Water temperature less than 15°C.
- DE1 :** Unit short-circuited.
- DE2 :** Temperature of the unit too high; device switched to sleep mode for one minute before automatic restart.
- DE9 :** Voltage too weak.

INSTALLATION OF THE UNIT AND ELECTRICAL CONNECTIONS

A) Installation of the unit :

- Fix the unit to a wall of the plant room via the attachment holes in each corner, using the screws and plugs supplied.

B) Electrical connections :

- The power supply to the unit : The system works in parallel with the filtration pump. It is imperative that it functions at the same time as the filtration. The connection is made via the contactors on the filtration pump in the filtration unit. **A unit that is permanently connected will lose its warranty**
- The power of the salt electrode: connect the cable supplied for this purpose. The connection may be made in either direction. Tighten the screws correctly. A badly tightened connection will result overheating.

C) Diagram of an electrical connection (example only) :

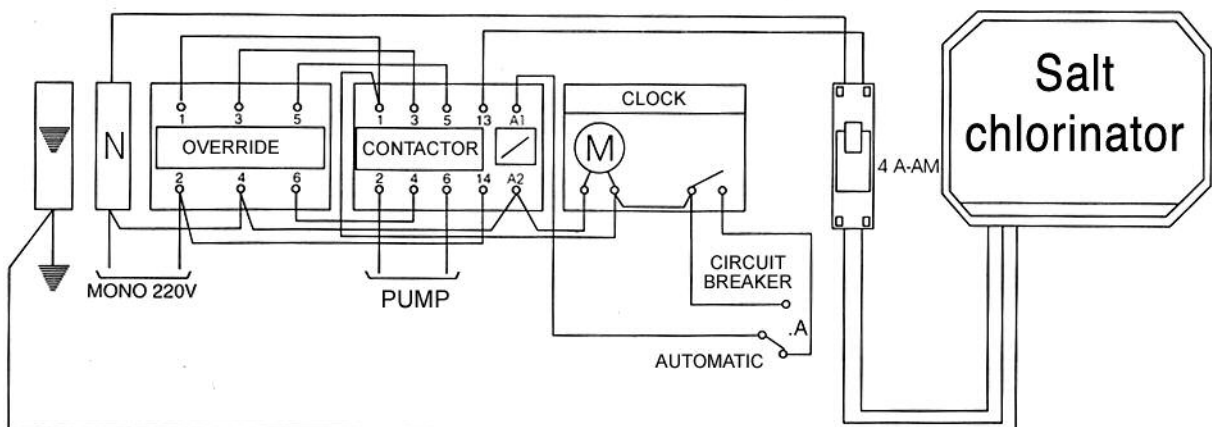

INSTALLATION OF THE CHAMBER

Attach the chamber to the return pipe that runs towards the swimming pool, after the filter and after the heater or the beginning of the compressor.

The water must circulate from the T-pipe towards the part where the pipe narrows (follow the direction of the arrow on the chamber) ; the water flow must circulate between the plates (electrode). Make sure that there is enough space on the removable side of the chamber to be able to withdraw the electrode.

If the chamber is mounted on the bypass, ensure that a minimum of 80% of the flow passes through the latter.

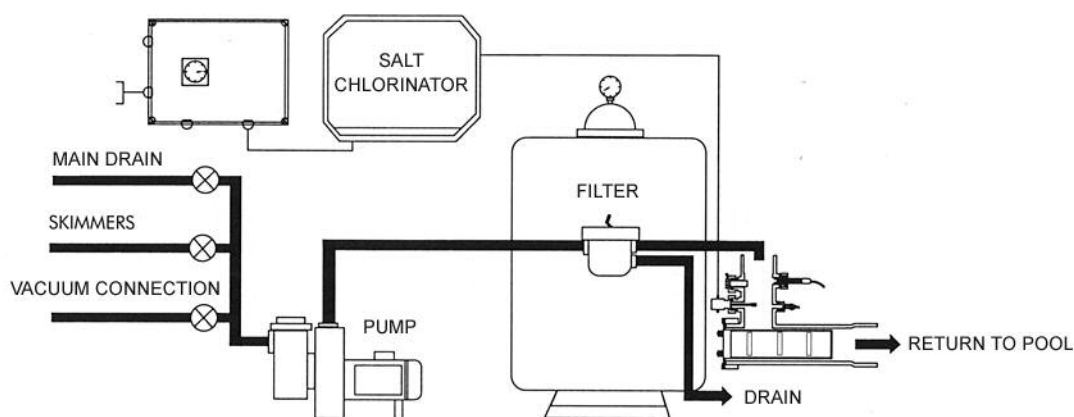
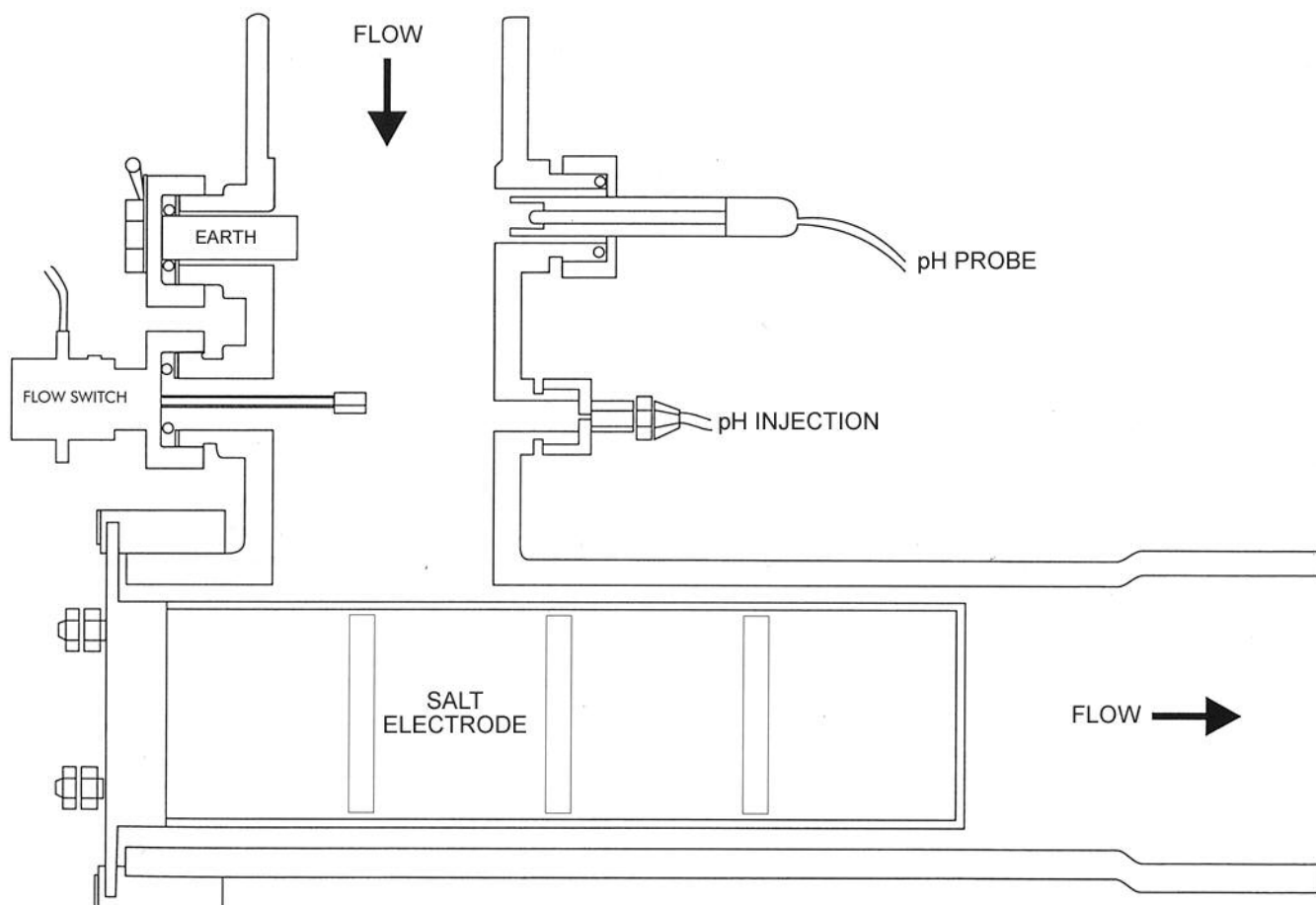

FLOW SWITCH

We advise the installation of the flow switch in the following cases :

- filtration pump situated above the water level (risk of un-priming),
- chamber installed in a bypass configuration.

Operating principle : if the flow is interrupted accidentally or during a backwash and whenever the water flow-rate is less than 2.9 m³/h, the flow switch will cut chlorine production.

Installation : Install the flow switch in the place on the chamber designed for the purpose and position the arrow above it in the direction of the water flow.

The flow switch is fitted with a resistance that allows the unit to detect it automatically. For this reason please do not use a flow switch that is not equipped with this resistance.

INSTALLATION OF THE EARTH

We recommend installing this device so as to capture residual currents that are present in the water :

Installation :

On the collar unit (specify the diameter)

Install this device according to the norms in force in your country.

CHECKS AND MAINTENANCE

CHECK THE PARAMETERS :

Press "MENU" for two seconds,
Scroll through the functions using + or -,
Then press "Menu" to visualise :

- DUR: duration of the polarity inversion (self-cleaning expressed in hours).
Factory setting : 3
- FE : regulates production according to the position of the cover.
Percentage of production depends on the cover being in the closed position.
Factory setting: 50%
- INT : intensity sent to the electrode (expressed in amperes).

MODELS	AMPERAGE
40	5,5 amperes
60	8.5 amperes
100	12 amperes
160	14 amperes

- DEF : settings, that is
- DUR : 3H
- FE : 50%
- PROD : 55%
- TPS : accumulated production time
- TEN : electrode operating voltage

UNCHANGEABLE PARAMETERS :

Device switched on :

- Press Menu once and DUR appears
(DUR = duration of polarity inversion)
- Press Menu: the screen displays 3 hours (factory setting)
- Press Menu to exit: the setting amperage appears

- Press Menu: DUR appears
- Press +: FE appears (FE = opening/closing of the cover)
- Press Menu: production time appears; 50% (factory setting 0.50)
- Press Menu to exit: the setting amperage appears

- Press Menu: DUR appears
 - Press + twice: INT appears (INT = intensity)
 - Press Menu: the amperage is displayed
 - Press Menu to exit: the setting amperage appears
-
- Press Menu: DUR appears
 - Press + three times: TPS appears (TPS = tens of hours)
 - Press Menu: a number of tens of hours appears
 - Press Menu to exit: the setting amperage appears
-
- Press Menu: DUR appears
 - Press + four times: TEN appears (TEN = voltage)
 - Press Menu: the voltage is displayed
 - Press Menu to exit: the setting amperage appears
-
- Press Menu: DUR appears
 - Press + five times: TEP appears (TEP = temperature of the device)
 - Press Menu: the temperature of the device appears
 - Press Menu to exit: the setting amperage appears

If, for any of the possible displays listed above, you do not press the Menu button, then the device will automatically reset to Amperes after one minute.

To find a specific programme :

Use the drop-down Menu:

- Press Menu : DUR appears
- Press + until the desired programme is displayed.

Polarity inversion :

See paragraph 6

Add salt :

Check the salt content. If the concentration is less than 4 g/l, add salt according to the following formula :

$$Q = (4-T) \times V$$

Q = quantity of salt to be added in kg.
 4 = salt content to be respected.
 T = measured salt content in the pool.
 V = volume of the pool in m³.

Always stop the device before adding salt directly to the pool.
 Wait for the salt to dissolve before turning the salt chlorinator on again.

Adding chemical products :

Always stop the device before adding chemical products directly to the pool. Wait for the chemical products to dissolve before turning the salt chlorinator on again.

Winter months :

If the filtration of the pool is maintained during the winter months, we recommend turning the chlorinator off when the temperature falls below 15°C.

Encrusted electrode :

The electrode must have a clean appearance without limescale encrustations. If need be, de-scale the electrode by placing it in a solution containing 80% water and 20% chlorhydric acid. Then check why the electrode got encrusted :

- * salt concentration too low
- * polarity inversion time is too long
- * electrode wearing out (see following paragraph)
- * unit inversion fault

Checking the state of the electrode :

The voltage can be measured at both terminals of the electrode ; It must be approximately 9 volts. Measure it in the DC position, with a salt content of 4 g/litre, a water temperature of more than 15°C and an electrode without calcareous encrustation.

If the voltage is more than 10.5 Volts, then the electrode is worn out and should be replaced quickly.

Reminder: each kind of electrode receives a specific current indicated on the left-hand sticker.

example : for a salt chlorinator 60 : 8.5 amperes.

A current of more than one ampere less than that indicated signifies a problem either with the salt electrode itself, the water temperature or limescale encrustation.

Cleaning the pool drainage filter :

Stop the chlorinator during any handling of the filter's six-way valve : cleaning, rinsing, draining, etc...

Compatibility :

The sterilizer produced by your chlorinator is compatible with most swimming-pool water treatment products, with the exception of those containing PHMB polymers. In all cases, stop the chlorinator while you add products and until they have been completely dissolved.

INDICATORS

Flow switch fault :

When this indicator is lit all production is halted : this means that the flow switch is badly positioned, faulty or else the flow through the chamber is non-existent or insufficient.

Production fault :

When the electrode produces less than 75% of its capacity, the indicator lights up without stopping the operation of the chlorinator :

- the salt content is insufficient
- the water temperature required the device to stop
- the electrode is encrusted with limescale (see paragraph on limescale encrusted electrode)
- the electrode is weakening and should be replaced soon (see paragraph about limescale encrusted electrode)

Stand-by :

The device has finished its production cycle according to the percentage that you have indicated

using the + or - keys ; it is waiting for the end of the cycle (100%) so that it can re-start on the other polarity.

Cover :

The indicator lights up when the cover is detected as closed. In order for this detection to be possible, please connect the dry contact on the card to the connector provided for this purpose when installing a cover.

WARRANTY

This chlorinator unit is warranted by the manufacturer against manufacturing faults for a period of two years counting from the delivery date.

Salt electrode : "sliding scale" warranty over three seasons of use.

This warranty does not cover breakdowns caused by negligence, improper use, improper installation, modification, disassembly, corrosion, failure to undertake maintenance or hibernation, misuse, flooding, lightning strike or damage following a fall or a blow.

Postage must be paid on all equipment returned for upgrade or repair. The manufacturer will return the equipment in the same manner.

Any equipment returned must bear a serial number or a sticker bearing a serial number, otherwise it will not be considered as covered by the warranty.

The manufacturer reserves the right to change the shape, design or appearance of its products without prior notice.

Menú



Prod1

POLARIDAD 1

Cubierta



Prod2

POLARIDAD 2

Vigilia



Defecto de producción



Autotest



Defecto de detector de caudal



RECOMENDACIONES

Para el adecuado funcionamiento de este electrolizador, respete los valores siguientes :

Tasa de sal :

Recomendada : 4 g/l
Mínima : 3,2 g/l

pH :

Recomendada : less than 7,6

Estabilizante :

Recomendada : 10 à 15 g/m³
Máximo : 40 g/m³

Tiempo de funcionamiento al día mínimo :

conformarse a las recomendaciones del constructor de su sistema de filtración.

Temperatura del agua :

no hacer funcionar por debajo de 15°C.

Conexión :

220 voltios - 50/60 Hz con servidumbre a la bomba de filtración.

PUESTA EN MARCHA DEL ELECTROLIZADOR

Asegúrese de que la tasa de sal sea correcta.

Poner el interruptor en “marcha”, el ventilador se pone en marcha, el piloto “vigilia”  se enciende, luego Prod1 y por último se indican los amperios. La puesta bajo tensión del electrodo se hará automáticamente tras un período de contempORIZACIÓN.

REGLAJE DE PRODUCCIÓN DEL CLORO

Primera puesta en marcha :

- Pulsar la tecla + hasta el 100%, dejando la filtración 24h/24 hasta obtener la tasa de cloro deseada (mínimo 0,5 ppm).
- Volver a poner la filtración en modo automático y comprobar regularmente la tasa de cloro.
- Ajustar la producción utilizando las teclas + o - si se rebasa la tasa deseada.
- Añadir manualmente productos clorados si el llenado de la piscina supera las 48 horas.

MÉTODO DE ANÁLISIS DEL CLORO

El análisis deberá hacerse aproximadamente a la misma hora y en el mismo lugar (a igual distancia de la salida de impulsión y del skimmer). El cloro producido por su electrolizador es muy volátil y su lectura puede variar con arreglo a diferentes parámetros (UV, frecuentación, materias orgánicas...). En caso de frecuentación excepcional, aconsejamos poner la filtración en modo manual para compensar el déficit en cloro debido a un número excesivo de bañistas.

PISCINAS BAJO ABRIGO O EQUIPADAS CON UNA CUBIERTA

La no exposición a los UV de un agua de piscina puede generar una tasa de cloro a veces demasiado elevada y, por consiguiente, corrosiva.

Abrigo: preconizamos, por consiguiente, ajustar la producción de su electrolizador cuando el abrigo o la cubierta está abierto. El reglaje en fábrica es de un 50% ; para modificarlo, proceda de la siguiente manera :

Apagar el aparato

- Pulsar simultáneamente + y - encendiendo el aparato.
- Mantener + y - pulsados hasta que la pantalla indique ATT y PRO
Pulsar dos veces +: aparece FE.
- Pulsar Menú para Validar.
- La pantalla indica un tiempo de producción con la cubierta cerrada.
- Pulsar + o - para modificar el ajuste de la producción cuando está cerrada la cubierta.
- Pulsar Menú para Validar.

REGLAJE DE LA DURACIÓN DE INVERSIÓN DE POLARIDAD

Su electrolizador ha sido programado en fábrica para cambiar de polaridad cada tres horas.

Según la dureza del agua (TH en grados franceses), es posible modificar este ciclo de una a seis horas.

Apagar el aparato

- Pulsar simultáneamente + y - al encender el aparato.
- Mantener + y - pulsados hasta que la pantalla indique ATT y luego PRO.
- Pulsar Menú, aparece DUR.
- Pulsar Menú, se visualiza la duración de inversión de polaridad. Pulsar + o - para modificarla.
- Pulsar Menú para Validar..

AUTOTEST :

¡Cuidado! Temperatura del agua > 23°C, Tasa de sal mínima 4 g/l.

Esta función permite verificar el adecuado funcionamiento de la caja y el estado del electrodo.

Pulsar la tecla "TEST".

Se encienden los leds, y a continuación "prod1" seguido de "prod2".

Después de 30 segundos parpadean todos los leds: el test es correcto.

Pueden aparecer ciertos códigos de error :

- DEL :** Caja OK, pero : Electrodo gastado o incrustado,
Tasa de sal insuficiente,
Temperatura del agua inferior a 15°C.
- DE1 :** Caja en cortocircuito.
- DE2 :** Temperatura de la caja demasiado elevada, puesta en vigilia del aparato durante un minuto y re arranque automático.
- DE9 :** Voltaje demasiado débil.

INSTALACIÓN DE LA CAJA Y CONEXIONES ELÉCTRICAS

A) Instalación de la caja :

- Fijar la caja en una pared del local técnico por los orificios de fijación en cada ángulo mediante los tornillos y pasadores suministrados.

B) Conexiones eléctricas :

- Alimentación de la caja : el sistema funciona en paralelo con la bomba de filtración. Es imperativo que funcione al mismo tiempo que la filtración. Así, la conexión se hace sobre los contactores de la bomba de filtración en la caja de filtración. **Una caja conectada continuamente perdería su garantía.**
- Alimentación del electrodo de sal : conectar el cable previsto al efecto. La conexión puede realizarse en ambos sentidos. Apretar correctamente las tuercas. Un racor mal apretado provocaría recalentamientos.

C) Esquema de una conexión eléctrica (a título de ejemplo) :

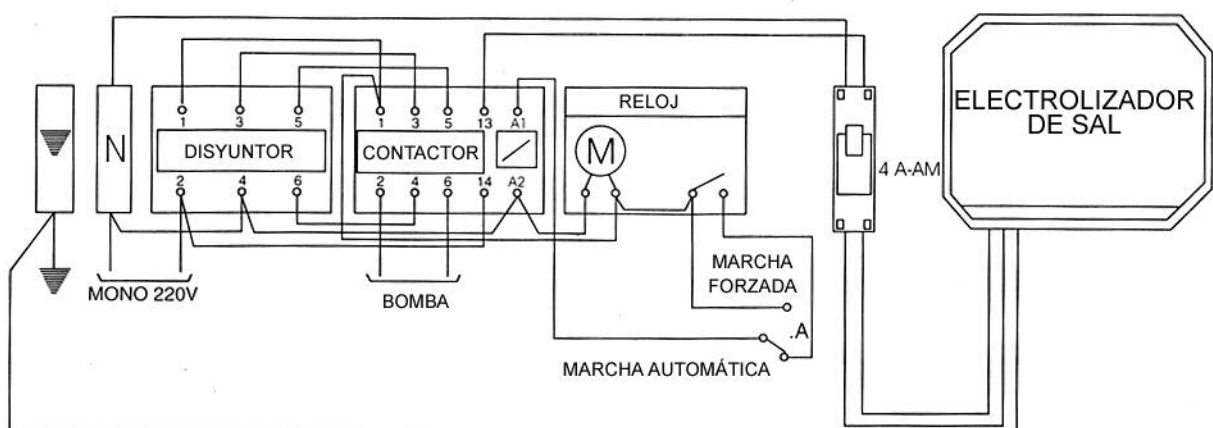

INSTALACIÓN DEL VASO

Pegar el vaso sobre la canalización de retorno hacia la piscina, después del filtro y después del recalentador o de la salida del sobrealimentador.

El agua debe circular del T hacia la reducción (seguir el sentido de la flecha sobre el vaso) ; el flujo de agua debe circular imperativamente entre las placas (electrodo). Prever un espacio suficiente del lado desmontable del vaso para poder retirar el electrodo.

Si el vaso está montado en by-pass, asegurarse de que al menos el 80% del flujo pase por éste.

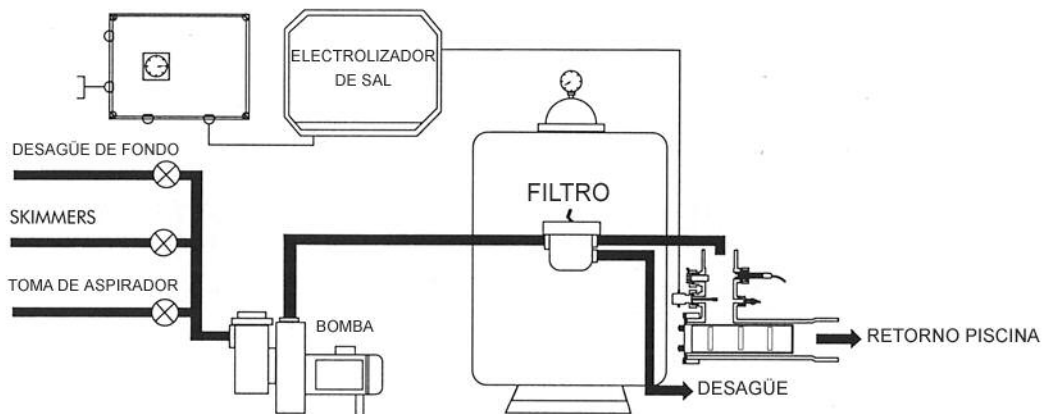
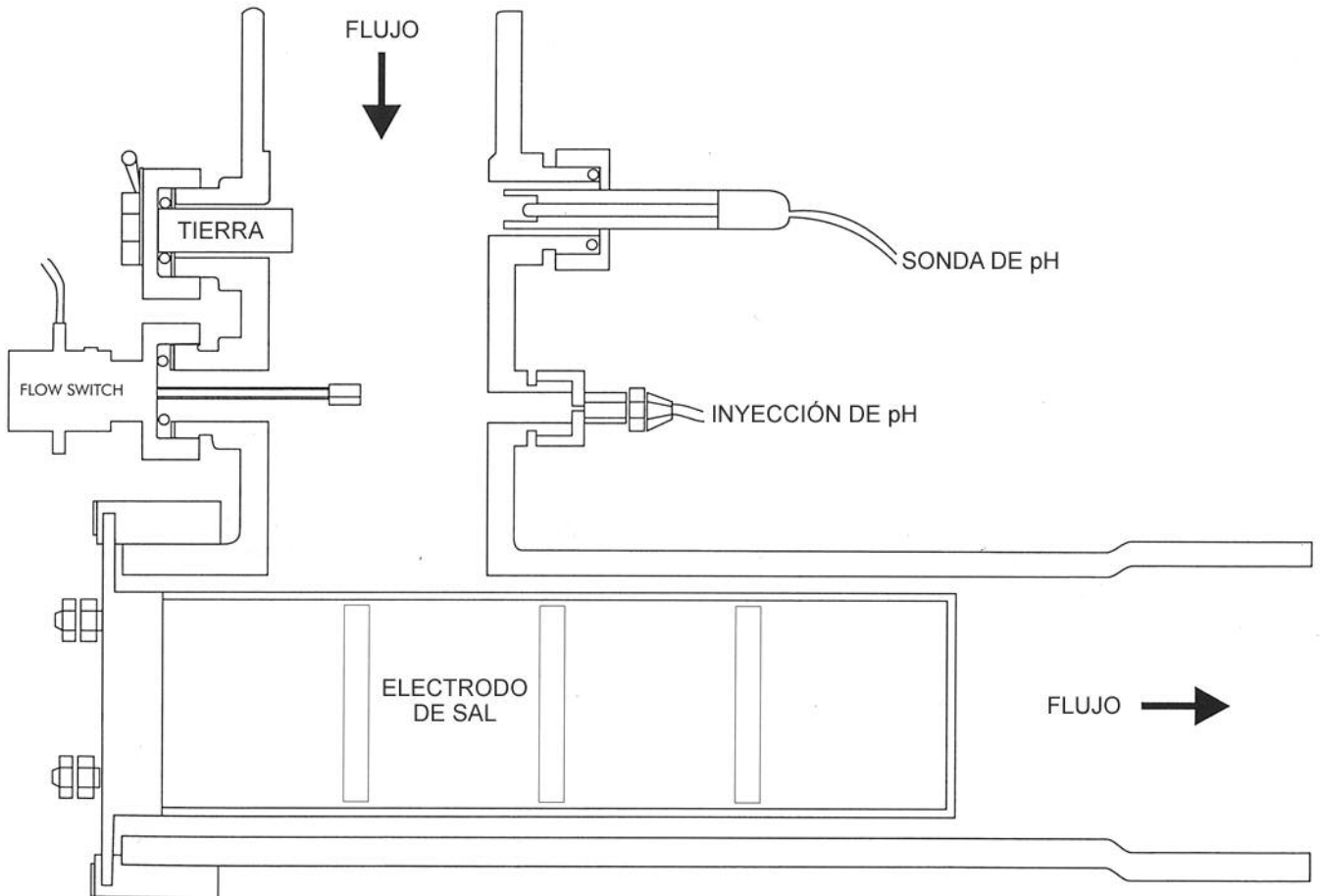

DETECTOR DE CAUDAL (Flow switch)

Preconizamos instalar el detector de caudal en los siguientes casos :

- bomba de filtración situada encima del nivel del agua (riesgo de desactivación),
- vaso montado en by-pass.

Principio de funcionamiento : si el flujo se interrumpe accidentalmente o durante un contralavado y, en cualquier caso, cuando la velocidad de paso del agua es inferior a los 2,9 m³/ hora, el detector cortará la producción de cloro.

Instalación : instalar el detector sobre el vaso en su emplazamiento situando flecha que se halla encima en la dirección del flujo.

El detector está equipado de una resistencia, lo que permite a la caja detectarlo automáticamente. Por esta razón, no utilizar un detector que no esté equipado de esta resistencia.

INSTALACIÓN DE LA TIERRA

Recomendamos instalar esta tierra con objeto de captar las corrientes residuales presentes en el agua.

Montaje de la tierra :

Sobre la abrazadera (precisar el diámetro).

Conectar la tierra según las normativas en vigor en su país.

VERIFICACIONES Y MANTENIMIENTO

VERIFICACIÓN DE LOS PARÁMETROS :

Pulsar "MENÚ" durante dos segundos,
Hacer desfilar las funciones con las teclas + o -,
Pulsar luego "Menú" para visualizar :

- DUR : duración de inversión de polaridades (autolimpieza expresada en horas). Reglaje en fábrica : 3
- FE : regula la producción con arreglo a la posición de la persiana. Porcentaje de producción con servidumbre a la posición de la persiana cerrada. Reglaje en fábrica : 50%
- INT : intensidad enviada hacia el electrodo (expresada en amperios).

MODELOS DE APARATOS	AMPERAJE
40	5,5 amperios
60	8.5 amperios
100	12 amperios
160	14 amperios

- DEF : reglaje por defecto, o sea
- DUR : 3H
- FE : 50%
- PROD : 55%
- TPS : cúmulo del tiempo de producción
- TEN : tensión de servicio del electrodo

PARÁMETROS NO MODIFICABLES :

Aparato encendido :

- Pulsar una vez MENÚ y aparece DUR
(DUR = Duración de inversión de polaridad)
- Pulsar Menú, la pantalla indica tres horas (reglaje en fábrica)
- Pulsar Menú para salir, aparece el amperaje de reglaje

- Pulsar Menú, aparece DUR
- Pulsar +, aparece FE (FE = apertura/cierre de la persiana)
- Pulsar Menú, aparece el Tiempo de producción, 50% (reglaje en fábrica 0,50)
- Pulsar Menú para salir, aparece el amperaje de reglaje

- Pulsar Menú, aparece DUR
- Pulsar dos veces + aparece INT (INT = intensidad)
- Pulsar Menú, se visualiza amperaje
- Pulsar Menú para salir, aparece amperaje de reglaje

- Pulsar Menú, aparece DUR
- Pulsar tres veces +, aparece TPS (TPS = Decena de horas)
- Pulsar Menú, aparece un número de decena de horas
- Pulsar Menú para salir, aparece amperaje de reglaje

- Pulsar Menú, aparece DUR
- Pulsar cuatro veces +, aparece TEN (TEN = Tensión en voltios)
- Pulsar Menú, se visualiza el voltaje
- Pulsar Menú para salir, aparece amperaje de reglaje

- Pulsar Menú, aparece DUR
- Pulsar cinco veces +, aparece TEP (TEP = Temperatura del aparato)
- Pulsar Menú, se visualiza la temperatura del aparato
- Pulsar Menú para salir, aparece amperaje de reglaje

Si se ignora la tecla Menú, en cualquier visualización posible mencionada anteriormente, después de un minuto el aparato se reinicializa automáticamente sobre Amperios.

Para buscar una programación precisa :

Utilizar el Menú desplegable:

- Pulsar Menú, aparece DUR.
- Pulsar la tecla + hasta visualizar la programación deseada.

Inversión de polaridad :

Ver párrafo 6

Añadidura de sal :

Comprobar la tasa de sal. Si la concentración es inferior a 4 g/l, añadir sal haciendo el cálculo siguiente :

$$Q = (4-T) \times V$$

Q = cantidad en Kg de sal a añadir.
 4 = Tasa de sal a respetar.
 T = Tasa medida en la piscina.
 V = Volumen de la piscina en m3.

Cerrar siempre la caja antes de añadir sal directamente en la piscina.
 Esperar a que se disuelva la sal antes de volver a poner en marcha el electrolizador.

Añadidura de productos químicos :

Cerrar siempre la caja antes de añadir productos químicos directamente en la piscina. Esperar que se disuelvan los productos químicos antes de volver a poner en marcha el electrolizador.

Invernación :

Si se mantiene la filtración de la piscina durante los meses de invierno, recomendamos cortar el funcionamiento del electrolizador cuando la temperatura sea inferior a los 15°C.

Electrodo incrustado :

El electrodo debe presentar un aspecto neto, sin incrustación de caliza. Si es preciso, desincrustarlo sumergiéndolo en una solución que contenga un 80% de agua y un 20% de ácido clorhídrico. Verificar luego las razones de la incrustación :

- * concentración demasiado débil en sal
- * reglaje demasiado largo del tiempo de inversión de polaridad
- * electrodo en final de vida (ver párrafo siguiente)
- * defecto de inversión de caja

Verificación del estado del electrodo :

La tensión mensurable en ambos bornes del electrodo debe ser de alrededor de 9 voltios. Medirla en posición V continuo (DC), con una tasa de sal de 4 g/litro, temperatura de agua superior a los 15°C y un electrodo no incrustado con caliza.

Si la tensión supera los 10,5 Voltios el electrodo está gastado y deberá sustituirse dentro de poco.

Recordatorio : cada tipo de electrodo recibe una corriente específica indicada en la etiqueta lateral izquierda.

Ejemplo : para un electrolizador de sal 60 : 8,5 amperios.

Una corriente inferior de más de un amperio al indicado significa un problema de electrodo, de sal, de temperatura del agua o de caliza incrustada.

Lavado del filtro-vaciado de la piscina :

Detener el electrolizador al manipular de la válvula de seis vías del filtro : lavado, aclarado, vaciado...

Compatibilidad :

El esterilizante producido por su electrolizador es compatible con la mayoría de los productos de tratamiento de las aguas de piscina, con exclusión de polímeros PHMB. En todos los casos, cortar el funcionamiento del electrolizador al añadir productos hasta su completa disolución.

PILOTOS ENCENDIDOS

Defecto detector de caudal :

El piloto encendido impide cualquier producción, el detector de caudal está mal posicionado, falla, o el flujo en el vaso es inexistente o insuficiente.

Defecto de Producción :

Cuando el electrodo produce menos del 75% de su capacidad, el piloto se enciende sin detener el funcionamiento del electrolizador :

- la tasa de sal es insuficiente
- la temperatura del agua exige detener el aparato
- el electrodo está incrustado (ver párrafo “electrodo incrustado”)
- el electrodo se debilita y deberá sustituirse dentro de poco (ver párrafo “electrodo incrustado”)

Vigilia :

El aparato ha terminado su ciclo de producción, dependiendo del porcentaje que haya usted indicado gracias a las teclas + o - y espera el final del ciclo (100%) para volver a ponerse en marcha en la otra polaridad.

Cubierta :

El piloto se enciende cuando se detecta cerrada la cortina o la cubierta. Para que esta detección sea posible, en el momento de la instalación de una cortina o de una cubierta automática, conecte el contacto seco en la tarjeta sobre el conector previsto para ello.

GARANTÍA

Esta caja de electrólisis está garantizada por el fabricante contra cualquier defecto de fabricación por un período de dos años a contar de la fecha de entrega.



Electrodo sal : garantía degresiva de tres temporadas de utilización.

Esta garantía no cubre los fallos resultantes de negligencia, utilización inadecuada, instalación no conforme, modificación, desmontaje, corrosión, mantenimiento o inver-nación no efectuados, malevolencia, inundación, rayo, daños a consecuencia de una caída o de un golpe.

Todo retorno de material para revisión o reparación se hace en porte pagado. El fab-ricante lo volverá a enviar de la misma manera.

El retorno de material, cualquiera que sea, deberá comportar el número de serie o una etiqueta con el número de serie, so pena de no ser cubierto por la garantía.

El fabricante se reserva el derecho de modificar, sin previo aviso, la forma, la concep-ción o el aspecto de sus productos.

Menu		Prod1	POLARITA'1
Copertura		Prod2	POLARITA'2
Stand by		Difetto produzione	
Autotest		Difetto rilevatore di erogazione	

RACCOMANDAZIONI

Per il buon funzionamento dell'elettrolizzatore, rispettare i seguenti valori :

Tasso del sale :	Raccomandato :	4 g/l
	Minimo :	3,2 g/l
pH :	Raccomandato :	less than 7,6
Estabilizante :	Raccomandato :	10 à 15 g/m ³
	Massimo :	40 g/m ³
Tempi di funzionamento al giorno minimo :	conformarsi alle raccomandazioni del costruttore del sistema di filtraggio.	
Temperatura dell'acqua :	non fare funzionare al di sotto di 15°C.	
Collegamento :	220 volts - 50/60 Hz asservito alla pompa di filtrazione.	

MESSA IN FUNZIONE DELL'ELETTROLIZZATORE

Verifica che il tasso del sale sia corretto.

Mettere l'interruttore su "marcia", il ventilatore si mette in marcia, poi la spia luminosa "stand by"  si accende, in seguito Prod1 ed infine si visualizzano le ampere. La messa in tensione dell'elettrodo si farà automaticamente dopo un periodo di temporizzazione.

REGOLAZIONE DI PRODUZIONE DEL CLORO

Prima messa in funzione :

- Premere sul tasto + fino a 100% lasciando la filtrazione 24h/24 fino ad ottenimento del tasso di cloro desiderato (minimo 0,5ppm).
- Rimettere la filtrazione in automatico e verificare regolarmente il tasso del cloro.
- Regolare la produzione utilizzando i tasti + o - se il tasso desiderato è superato.
- Aggiungere manualmente dei prodotti clorati se il riempimento della piscina supera le 48 ore.

METODO D'ANALISI DEL CLORO

L'analisi dovrà farsi sempre alla stessa ora ed allo stesso posto (a pari distanza dalla bocchetta di mandata e dallo skimmer). Il cloro prodotto dall'elettrolizzatore è molto volatile e la lettura può variare in funzione dei differenti parametri (UV, frequenza, materie organiche, ...). In caso di frequenza eccezionalmente elevata, consigliamo di mettere la filtrazione in modo manuale per compensare la mancanza di cloro dovuto al numero eccessivo di bagnanti.

PISCINE IN AMBIENTE RIPARATO O DOTATE DI COPERTURA

La non esposizione agli UV di una acqua di piscina può generare un tasso di cloro a volte troppo elevato e dunque corrosivo.

In ambiente al riparo : raccomandiamo, in conseguenza, di regolare la produzione dell'elettrolizzatore quando l'ambiente al riparo o la copertura è aperta. La regolazione in fabbrica è al 50% per modificarla procedere nel modo seguente :

Spegnere l'apparecchio

- Premere simultaneamente su + e - riaccendendo l'apparecchio.
- Mantenere + e - premuti fino a che lo schermo visualizza ATT poi PRO premere 2 volte su + e FE appare.
- Premere su Menu per Convalidare.
- Lo schermo visualizza un tempo di produzione con la copertura chiusa.
- Premere su + o - per modificare la regolazione della produzione quando la copertura chiusa.
- Premere su Menu per Convalidare.

REGOLAZIONE DELLA DURATA DI INVERSIONE DI POLARITÀ

L'elettrolizzatore è stato programmato in fabbrica per una inversione di polarità ogni 3 ore.

In funzione della durezza dell'acqua (TH in gradi francesi), è possibile modificare questo ciclo da 1 a 6 ore.

Spegnere l'apparecchio

- Premere simultaneamente su + e - al momento dell'accensione dell'apparecchio.
- Mantenere + e - premuti fino a che lo schermo visualizza ATT e poi PRO.
- Premere su Menu, DUR appare.
- Premere su Menu, la durata di inversione della polarità si visualizza, premere su + o - per modificare.
- Premere su Menu per Convalidare.

AUTO TEST :

Attenzione ! Temperatura dell'acqua > 23°C, Tasso del sale minimo 4 g/l.

Questa funzione permette di verificare il corretto funzionamento del cofanetto e lo stato dell'elettrodo.

Premere sul tasto "TEST".

I led si accendono,

Poi "prod1" seguito da "prod2".

Dopo 30 secondi, tutti i led lampeggiano, il test è OK.

Alcuni codici errori possono apparire :

- DEL :** Cofanetto OK ma : Elettrodo usato o intartarato,
Tasso di sale insufficiente,
Temperatura dell'acqua inferiore a 15°C.
- DE1 :** Cofanetto in corto circuito.
- DE2 :** Temperatura del cofanetto troppo elevata, l'apparecchio si mette in stand by per 1 minuto poi riavvio automatico.
- DE9 :** Voltaggio troppo basso.

INSTALLAZIONE DEL COFANETTO E COLLEGAMENTI ELETTRICI

A) Installazione della scatola :

- Fissare la scatola contro un muro del locale tecnico con i fori di fissaggio ad ogni angolo utilizzando le viti ed i cavicchi forniti.

B) Collegamenti elettrici :

- L'alimentazione della scatola : il sistema funziona in parallelo con la pompa di filtraggio. E' imperativo che essa funzioni in pari tempo che il filtraggio. Il collegamento si realizza dunque sui contattori della pompa di filtraggio nella scatola di filtraggio. **Un cofanetto collegato in continuo perderà la garanzia.**
- L'alimentazione dell'elettrodo sale : collegare il cavo debitamente previsto a tale scopo. Il collegamento può essere realizzato in un senso come nell'altro. Stringere correttamente i dadi. Un raccordo stretto male provoca il surriscaldamento.

C) Schema di un collegamento elettrico (a titolo d'esempio) :

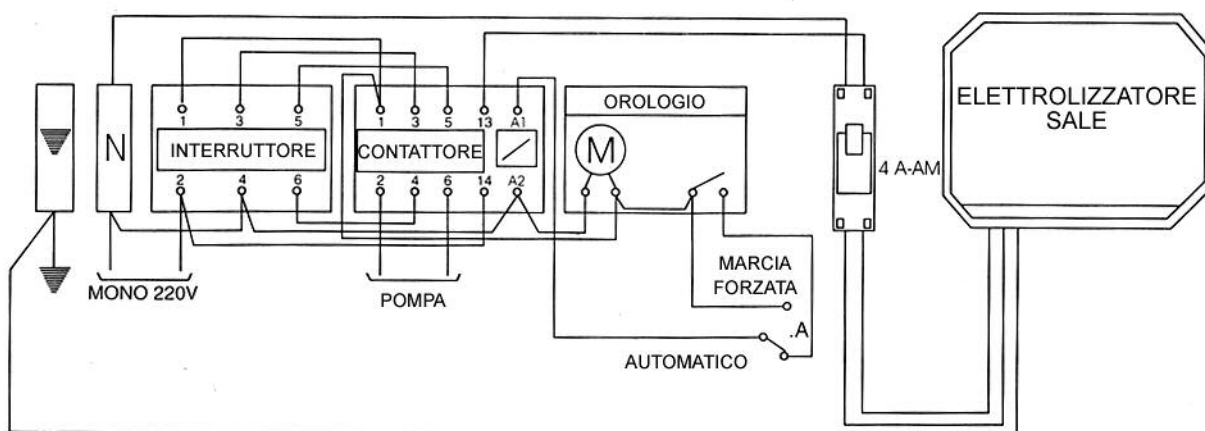

INSTALLAZIONE DEL VASO

Posizionare il vaso sulla canalizzazione di ritorno verso la piscina, dopo il filtro e dopo il riscaldatore o partenza del compressore.

L'acqua deve circolare sul raccordo a T verso la riduzione (seguire il senso della freccia sul vaso) ;

il flusso d'acqua deve imperativamente circolare fra le piastre (elettrodo). Prevedere uno spazio sufficiente sul lato smontabile del vaso per potere togliere l'elettrodo.

Se il vaso è montato in by-pass, verificare che 80% minimo del flusso passi per questo stesso.

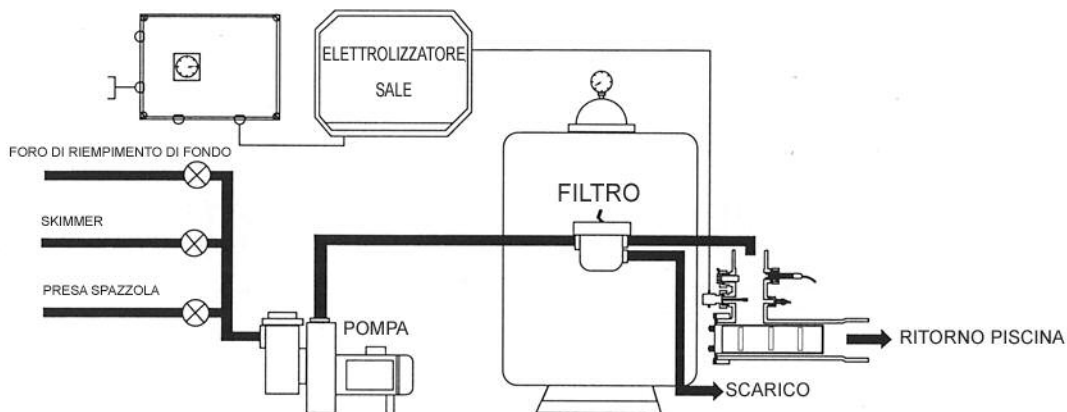
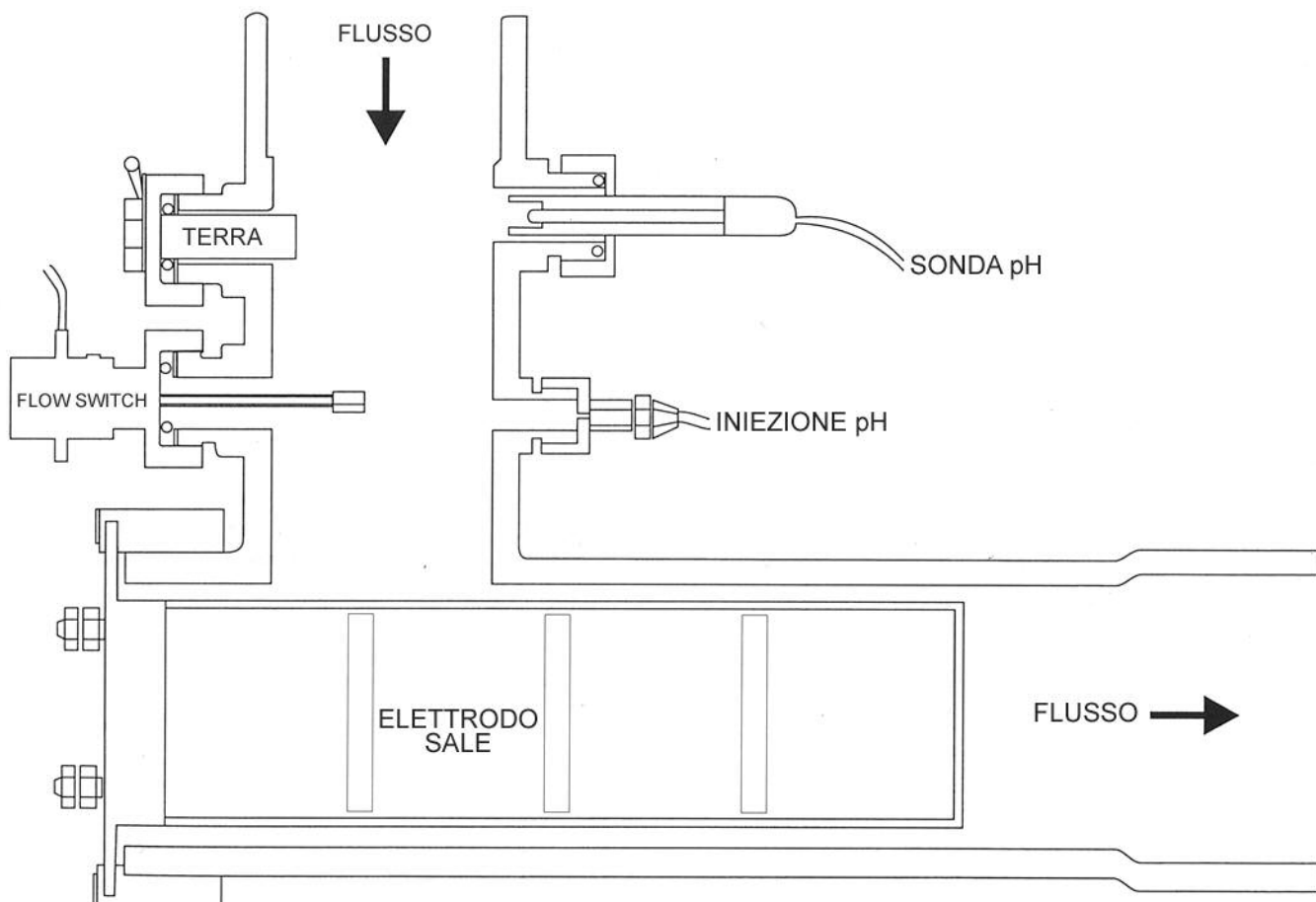

RILEVATORE DI EROGAZIONE (Flow switch)

Raccomandiamo l'installazione del rilevatore dell'erogatore nei seguenti casi :

- pompa di filtraggio posta al di sopra del livello dell'acqua (rischio di desadescamento),
- vaso montato in by-pass.

Principio di funzionamento : Se il flusso è interrotto casualmente o al momento di un contro lavaggio ed, in ogni caso, quando la velocità di passaggio dell'acqua è inferiore a 2,9 m³/h, il rilevatore interromperà la produzione di cloro.

Installazione : Installare il rilevatore sul vaso nella posizione corretta, posizionando la freccia che si trova al di sopra nel senso del flusso.

Il rilevatore è dotato di una resistenza che permette alla scatola del rilevatore di rilevarlo automaticamente. Per tale ragione, non utilizzare mai un rilevatore privo di tale resistenza.

INSTALLAZIONE DELLA TERRA

Raccomandiamo l'installazione di questa terra per captare le correnti residue presenti nell'acqua.

Montaggio della terra :

Sul collare (precisare il diametro).

Installare la terra in funzione delle norme in vigore di Suo paese.

VERIFICHE E MANUTENZIONE

VERIFICA DEI PARAMETRI :

Premere 2 secondi su "MENU",
Fare sfilare le funzioni con i tasti + o -,
In seguito, premere su "Menu" per visualizzare :

- DUR : durata d'inversione di polarità (auto pulizia espressa in ore).
Regolazione fabbrica : 3

- FE : regola la produzione in funzione della posizione dello schermo mobile.
Percentuale di produzione asservita alla posizione schermo mobile chiuso.
Regolazione fabbrica : 50%

- INT : intensità inviata verso l'elettrodo (espressa in ampere).

MODELLI D'APPARECCHI	AMPERAGGIO
40	5,5 ampere
60	8.5 ampere
100	12 ampere
160	14 ampere

- DEF : regolazione in modo predefinito e cioè
- DUR : 3H
- FE : 50%
- PROD : 55%
- TPS : cumulo del tempo di produzione
- TEN : tensione di servizio dell'elettrodo

PARAMETRI NON MODIFICABILI :

Apparecchio acceso :

- Premere 1 volta su Menu ed appare DUR
(DUR = Durata d'inversione della polarità)
- Premere su Menu, lo schermo visualizza 3 ore (regolazione fabbrica)
- Premere su Menu per uscire, appare l'ampere di regolazione

- Premere su Menu, appare DUR
- Premere su + appare FE (FE = apertura / chiusura schermo mobile)
- Premere su Menu, appare Tempo di produzione, 50% (regolazione fabbrica 0,50)
- Premere su Menu per uscire, appare amperaggio di regolazione

- Premere su Menu, appare DUR
- Premere 2 volte su + appare INT (INT = intensità)
- Premere su Menu, si visualizza l'amperaggio
- Premere su Menu per uscire, appare amperaggio di regolazione

- Premere su Menu, appare DUR
- Premere 3 volte su + appare TPS (TPS = Decine di ore)
- Premere su Menu, appare un numero corrispondente a decina di ore
- Premere su Menu per uscire, appare amperaggio di regolazione

- Premere su Menu, appare DUR
- Premere 4 volte su + appare TEN (TEN = Tensione in volt)
- Premere su Menu, si visualizza il voltaggio
- Premere su Menu per uscire, appare amperaggio di regolazione

- Premere su Menu, appare DUR
- Premere 5 volte su + appare TEP (TEP = Temperatura dell'apparecchio)
- Premere su Menu, si visualizza la temperatura dell'apparecchio
- Premere su Menu per uscire, appare amperaggio di regolazione

Se non si utilizza il tasto Menu, in qualsiasi visualizzazione possibile menzionata qui di sopra, dopo 1 mn l'apparecchio si reinizializza automaticamente su Ampere.

Per cercare un programma preciso :

Utilizzare il Menu a svolgimento :

- Premere su Menu, appare DUR
- Premere sul tasto + fino alla visualizzazione della programmazione ricercata.

Inversione di polarità :

Vedere paragrafo 6

Aggiunta di sale :

Verificare il tasso di sale. Se la concentrazione è inferiore a 4 g/l aggiungere del sale facendo il seguente calcolo :

$$Q = (4-T) \times V$$

Q = quantità in Kg di sale da aggiungere.

4 = tasso di sale da rispettare.

T = tasso misurato nel bacino.

V = volume del bacino in m3.

Spegnere sempre la scatola prima di aggiungere del sale direttamente nel bacino. Aspettare che il sale sia dissolto prima di rimettere in marcia l'elettrolizzatore.

Aggiunta di prodotti chimici :

Spegnere sempre la scatola prima di aggiungere dei prodotti chimici direttamente nel bacino. Aspettare che i prodotti chimici siano dissolti prima di rimettere in marcia l'elettrolizzatore.

Rimessaggio :

Se il filtraggio del bacino continua durante i mesi invernali, raccomandiamo di interrompere il funzionamento dell'elettrolizzatore quando la temperatura è inferiore a 15°C.

Elettrodo intartarato :

L'elettrodo deve sempre avere un aspetto netto e pulito senza incrostazioni di calcare. Se del caso, startarlo immergendolo in una soluzione contenente 80% d'acqua e 20% d'acido cloridrico. Verificare, in seguito, i motivi dell'intartamento :

- * concentrazione troppo bassa di sale
- * regolazione troppo lunga dei tempi di inversione di polarità
- * elettrodo in fine di vita (vedere paragrafo successivo)
- * difetto d'inversione della scatola

Verifica delle condizioni dell'elettrodo :

La tensione misurabile sui due morsetti dell'elettrodo deve essere di circa 9 volt. Misurarla in posizione V continuo (DC), con un tasso di sale di 4 g / litro, una temperatura d'acqua superiore a 15°C ed un elettrodo non incrostato di calcare.

Se la tensione supera i 10,5 Volt, l'elettrodo è usato e dovrà essere sostituito fra poco.

Richiamo : Ogni differente tipo di elettrodo deve ricevere una corrente specifica che è indicata sull'etichetta laterale di sinistra.

esempio : Per un elettrolizzatore sale 60 : 8,5 ampere.

Un corrente inferiore di oltre un ampere a quella indicata significa un problema d'elettrodo, di sale, di temperatura dell'acqua o di calcare incrostato.

Lavaggio del filtro - scarico del bacino :

Interrompere l'elettrolizzatore al momento della manipolazione della valvola 6 vie del filtro : lavaggio, sciacquatura, scarico, ...

Compatibilità :

Lo sterilizzante prodotto dall'elettrolizzatore è compatibile con la maggior parte dei prodotti di trattamento delle acque di piscina ad esclusione dei polimeri PHMB. In ogni caso, interrompere il funzionamento dell'elettrolizzatore al momento dell'aggiunta di prodotti fino a completa dissoluzione.

SPIE LUMINOSE ACCESE

Difetto rilevatore di erogazione :

La spia luminosa accesa vieta qualsiasi eventuale produzione, il rilevatore di erogazione è posizionato male, guasto o il flusso nel vaso è inesistente o insufficiente.

Difetto Produzione :

Quando l'elettrodo produce meno del 75% della sua capacità, la spia luminosa si accende senza interrompere il funzionamento dell'elettrolizzatore :

- il tasso di sale è insufficiente
- la temperatura dell'acqua richiede lo spegnimento dell'apparecchio
- l'elettrodo è intartarato (vedere paragrafo elettrodo intartarato)
- l'elettrodo diventa debole e dovrà ben presto essere sostituito (vedere paragrafo elettrodo intartarato)

Stand by :

L'apparecchio ha terminato il suo ciclo di produzione in funzione della percentuale che avete indicato grazie ai tasti + o - e aspetta la fine del ciclo (100%) per rimettersi in marcia sull'altra polarità.

Copertura :

La spia luminosa si accende quando lo schermo mobile o la copertura sono rilevati chiusi. Perchè questa rilevazione sia possibile, al momento dell'installazione di uno schermo mobile o di una copertura automatica, collegare il contatto secco sulla carta sul connettore previsto a tale scopo.

GARANZIA

La presente scatola d'elettrolisi è garantita dal fabbricante, contro qualsiasi eventuale difetto di fabbricazione, per un periodo di 2 anni a contare dalla data di consegna.

Elettrodo sale : garanzia degressiva per 3 stagioni d'utilizzazione.

Questa garanzia non copre i guasti risultanti da : negligenza, cattiva utilizzazione, installazione non conforme, modifica, smontaggio, corrosione, manutenzione o rimessaggio non effettuati, vandalismo, inondazione, fulmini, danni successivi a caduta o colpi.

Qualsiasi eventuale rinvio di materiale per revisione o riparazione si farà in porto pagato. Il ritorno verrà realizzato nello stesso modo da parte del fabbricante.

Il ritorno del materiale, quale che sia, deve comportare un numero di serie o una etichetta con il numero di serie sotto pena di non essere preso in garanzia.

Il fabbricante si riserva il diritto di modificare, senza necessità di avvertimento preliminare, la forma, la concezione o l'aspetto dei suoi prodotti.

Menu		Prod1	POLARIDADE1
Cobertura		Prod2	POLARIDADE2
Vigia		Defeito produção	
Auto-teste		Defeito detector de débito	

RECOMENDAÇÕES

Para o funcionamento correcto deste electrolisador, respeite os seguintes valores :

Taxa de sal :	Recomendado :	4 g/l
	Mínimo :	3,2 g/l
pH :	Recomendado :	less than 7,6
Estabilizante :	Recomendado :	10 à 15 g/m ³
	Máximo :	40 g/m ³

Tempo mínimo de funcionamento

por dia : respeitar as recomendações do construtor do sistema de filtração.

Temperatura da água : não colocar em funcionamento a uma temperatura inferior a 15°C.

Conexão : 220 volts - 50/60 Hz compelido pela bomba de filtração.

COLOCAÇÃO EM FUNCIONAMENTO DO ELECTROLISADOR

Assegure-se de que a taxa de sal é correcta.

Colocar o interruptor em posição “ligar”, o ventilador começa a funcionar e em seguida o piloto “vigia”  acende, seguido de Prod1, e por último são indicados os amperes. A colocação sob tensão do eléctrodo será feita automaticamente após um período de temporização.

REGULAÇÃO DE PRODUÇÃO DO CLORO

Primeira colocação em funcionamento :

- Pressionar a tecla + até 100% deixando a filtração 24h/24 até obtenção da taxa de cloro desejada (mínimo 0,5ppm).
- Volta a colocar a filtração em automático e verificar regularmente a taxa de cloro.
- Ajustar a produção utilizando as teclas + ou - se a taxa desejada for ultrapassada.
- Acrescentar manualmente produtos clorados se o tempo de enchimento da piscina superar as 48 horas.

MÉTODO DE ANÁLISE DO CLORO

A análise deverá ser feita aproximadamente à mesma hora e no mesmo local (a igual distância da saída e do skimmer). O cloro produzido pelo electrolisador é muito volátil e a respectiva leitura pode variar em função de diferentes parâmetros (UV, frequência, matérias orgânicas...). Em caso de frequência excepcional, aconselhamos que coloque a filtração em modo manual para compensar o défice de cloro devido ao número excessivo de banhistas.

PISCINAS COM ABRIGO OU EQUIPADAS COM UMA COBERTURA

O facto de a água de uma piscina não ser exposta aos UV pode acarretar uma taxa de cloro por vezes demasiado elevada, e por conseguinte corrosiva.

Abrigo : preconizamos, por conseguinte, que regule a produção do electrolisador quando o abrigo ou a cobertura estão abertos. A regulação na fábrica é de 50% para a alterar proceda da seguinte maneira :

Desligar o aparelho

- Pressionar simultaneamente + e - voltando a ligar o aparelho.
- Manter + e - pressionado até que o ecrã exiba ATT e de seguida PRO pressionar 2 vezes + e FE aparece.
- Pressionar Menu para Validar.
- O ecrã indica um tempo de produção com a cobertura fechada.
- Pressionar + ou - para alterar a regulação da produção quando está fechada a cobertura.
- Pressionar Menu para Validar.

REGULAÇÃO DA DURAÇÃO DE INVERSÃO DE POLARIDADE

O electrolisador foi programado na fábrica para uma mudança de polaridade em cada 3 horas.

Consoante a dureza da água (TH em graus franceses), é possível alterar este ciclo de 1 a 6 horas.

Desligar o aparelho

- Pressionar simultaneamente + e - voltando a acender o aparelho.
- Manter + e - pressionados até que o ecrã exiba ATT e de seguida PRO.
- Pressionar Menu, DUR aparece.
- Pressionar Menu, a duração de inversão de polaridades é indicada, pressionar + ou - para a alterar.
- Pressionar Menu para Validar.

AUTO-TESTE :

Atenção! Temperatura da água > 23°C, Taxa de sal mínima 4 g/l.

Esta função permite verificar o correcto funcionamento da caixa e o estado do eléctrodo.

Pressionar a tecla "TEST".

Os leds acendem-se,

Em seguida "prod1" seguido de "prod2".

Após 30 segundos todos os leds piscam, o teste está OK.

Podem aparecer certos códigos de erro :

- DEL :** Caixa OK mas : Eléctrodo desgastado ou calcificado,
Taxa de sal insuficiente,
Temperatura da água inferior a 15°C.
- DE1 :** Caixa em curto-circuito.
- DE2 :** Temperatura da caixa demasiado elevada, colocação do aparelho em modo vigia durante 1 minuto e em seguida novo lançamento automático.
- DE9 :** Voltagem demasiado fraca.

INSTALAÇÃO DO COFRE E CONEXÕES ELÉCTRICAS

A) Instalação do cofre :

- Fixar o cofre numa parede do local técnico através dos orifícios de fixação em cada ângulo utilizando para o fazer os parafusos e cavilhas incluídas.

B) Conexões eléctricas :

- A alimentação do cofre : o sistema funciona em paralelo com a bomba de filtração.

É obrigatório que funcione ao mesmo tempo que a filtração.

Por conseguinte a ligação faz-se através dos interruptores da bomba de filtração no cofre de filtração. **Um cofre conectado ininterruptamente perderia a sua garantia.**

- A alimentação do eléctrodo de sal : conectar o cabo previsto para este efeito. A conexão pode realizar-se em ambos os sentidos. Apertar correctamente os parafusos. Uma ligação mal apertada provocaria sobreaquecimentos.

C) Esquema de uma ligação eléctrica (a título de exemplo) :

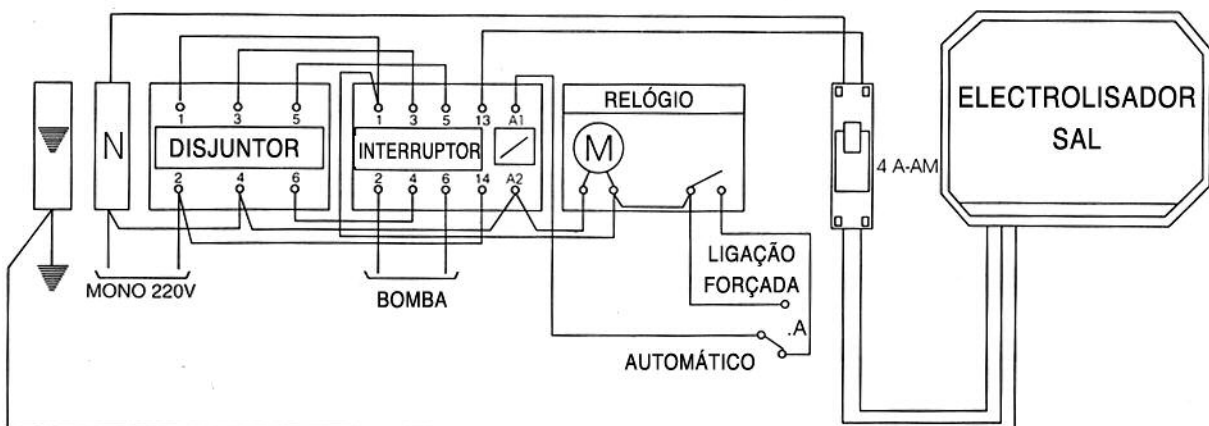

INSTALAÇÃO DO VASO

Colocar o vaso sobre a canalização de retorno em direcção da piscina, depois do filtro e depois do esquentador ou da saída do sobrealimentador.

A água deve circular do tubo em Tê até à redução (seguir o sentido da seta no vaso); o fluxo de água deve obrigatoriamente circular entre as placas (eléctrodo). Prever um espaço suficiente do lado desmontável do vaso para poder retirar o eléctrodo.

Se o vaso estiver montado em by-pass, assegurar-se de que pelos menos 80% do fluxo passa por este último.

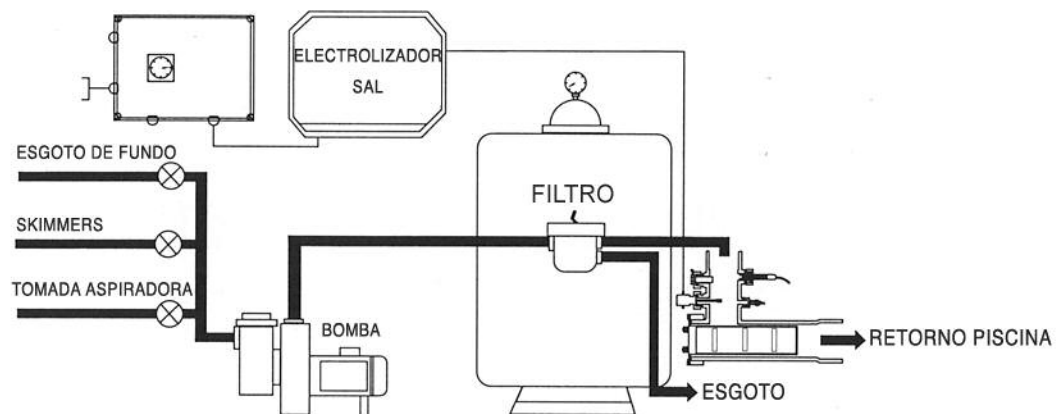
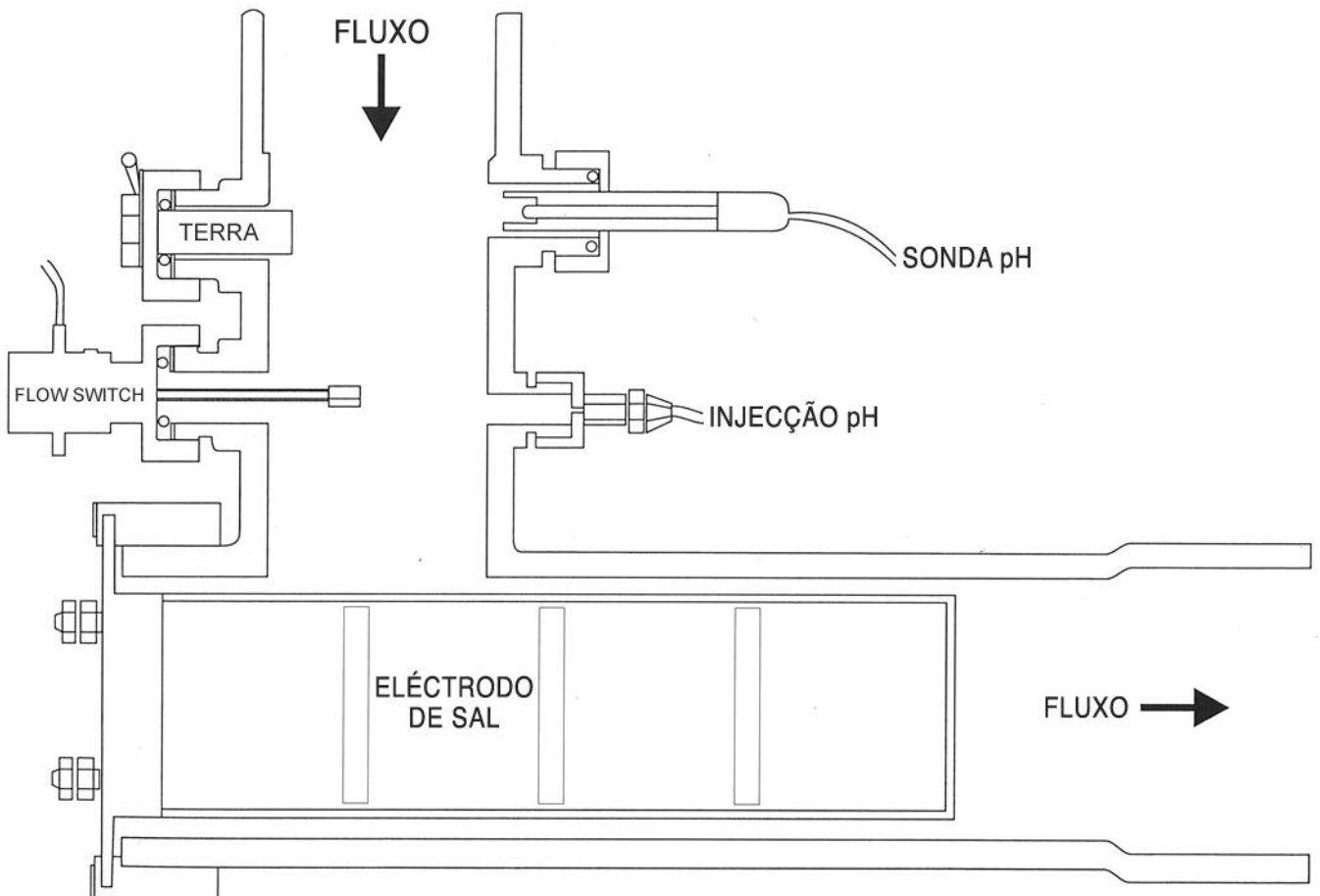

DETECTOR DE DÉBITO (Flow switch)

Preconizamos a instalação do detector de débito nos seguintes casos :

- bomba de filtração situada acima do nível da água (risco de desactivação),
- vaso montado em by-pass.

Princípio de funcionamento : se o fluxo for interrompido acidentalmente ou então por ocasião de uma contra-lavagem e, em qualquer caso, quando a velocidade de passagem da água for inferior a 2,9 m³/h, o detector cortará a produção de cloro.

Instalação : instalar o detector sobre o vaso no devido lugar posicionando a seta que se encontra em cima no sentido do fluxo.

O detector está equipado com uma resistência, o que permite que o cofre o detecte automaticamente. Por este motivo, não utilizar um detector que não esteja equipado com esta resistência.

INSTALAÇÃO DA TERRA

Recomendamos instalar esta terra com o objectivo de captar as correntes residuais presentes na água.

Montagem da terra :

Sobre a braçadeira de derivação (especificar o diâmetro).

Instalar a terra de acordo com a legislação em vigor no seu país.

VERIFICAÇÕES E MANUTENÇÃO

VERIFICAÇÃO DOS PARÂMETROS :

Pressionar "MENU" durante 2 segundos,
Fazer desfilar as funções com as teclas + ou -,
Para visualizar pressionar em seguida "Menu" :

- DUR : duração de inversão de polaridades (auto-limpeza expressa em horas). Regulação fábrica : 3
- FE : regula a produção em função da posição da persiana. Percentagem de produção compelida pela posição persiana fechada. Regulação fábrica : 50%
- INT : intensidade enviada para o eléctrodo (expressa em amperes).

MODELOS DE APARELHOS	AMPERAGEM
40	5,5 amperes
60	8.5 amperes
100	12 amperes
160	14 amperes

- DEF : regulação por defeito, ou seja
- DUR : 3H
- FE : 50%
- PROD : 55%
- TPS : acumulação do tempo de produção
- TEN : tensão de serviço do eléctrodo

PARÂMETROS NÃO MODIFICÁVEIS :

Aparelho ligado :

- Pressionar 1 vez Menu e DUR aparece (DUR = Duração de inversão de polaridade)
- Pressionar Menu, o ecrã exibe 3 horas (regulação fábrica)
- Pressionar Menu para sair, a amperagem de regulação aparece

- Pressionar Menu, DUR aparece
- Pressionar + FE aparece (FE = abertura/fecho persiana)
Pressionar Menu, Tempo de produção aparece, 50% (regulação fábrica 0,50)
- Pressionar Menu para sair, amperagem de regulação aparece

- Pressionar Menu, DUR aparece
- Pressionar 2 vezes + INT aparece (INT = intensidade)
- Pressionar Menu, a amperagem exhibe-se
- Pressionar Menu para sair, amperagem de regulação aparece

- Pressionar Menu, DUR aparece
- Pressionar 3 vezes + TPS aparece (TPS = Dezena de horas)
- Pressionar Menu, um número de dezenas de horas aparece
- Pressionar Menu para sair, amperagem de regulação aparece

- Pressionar Menu, DUR aparece
- Pressionar 4 vezes + TEN aparece (TEN = Tensão em volts)
- Pressionar Menu, a voltagem aparece
- Pressionar Menu para sair, amperagem de regulação aparece

- Pressionar Menu, DUR aparece
- Pressionar 5 vezes + TEP aparece (TEP = Temperatura do aparelho)
- Pressionar Menu, a temperatura do aparelho aparece
- Pressionar Menu para sair, amperagem de regulação aparece

Se se ignorar a tecla Menu, em qualquer visualização possível mencionada anteriormente, após 1 mn o aparelho é automaticamente reinicializado em Amperes.

Para procurar um programa específico :

Utilizar o Menu desenrolante :

- Pressionar Menu, DUR aparece
- Pressionar a tecla + até visualização da programação procurada.

Inversão de polaridade :

Ver parágrafo 6

Acréscimo de sal :

Verificar a taxa de sal. Se a concentração for inferior a 4 g/l voltar a acrescentar sal fazendo o seguinte cálculo :

$$Q = (4-T) \times V$$

Q = quantidade em Kg de sal a acrescentar.
 4 = taxa de sal a respeitar.
 T = taxa medida na piscina.
 V = volume da piscina em m3.

Parar sempre o cofre antes de acrescentar sal directamente na piscina.
 Aguardar que o sal se dissolva antes de voltar a colocar em funcionamento o electrolizador.

Acréscimo de produtos químicos :

Desligar sempre o cofre antes de acrescentar produtos químicos directamente na piscina. Aguardar que os produtos químicos se dissolvam antes de voltar a colocar em funcionamento o electrolisador.

Período de inactividade prolongado :

Se a filtração da piscina for conservada durante os meses de Inverno, recomendamos que interrompa o funcionamento do electrolisador quando a temperatura for inferior a 15°C.

Eléctrodo calcificado :

O eléctrodo deve apresentar um aspecto impecável sem incrustação de calcário. Se for necessário, descalcifique-o mergulhando-o numa solução que contenha 80% de água e 20% de ácido clorídrico. Verificar em seguida os motivos da calcificação :

- * concentração de sal demasiado fraca
- * regulação demasiado longa do tempo de inversão de polaridade
- * eléctrodo em fim de vida (ver parágrafo seguinte)
- * defeito de inversão do cofre

Verificação do estado do eléctrodo :

A tensão mensurável nos dois terminais do eléctrodo deve situar-se à volta de 9 volts. Medi-la em posição V contínuo (DC), com uma taxa de sal de 4 g/litro, uma temperatura de água superior a 15°C e um eléctrodo não incrustado de calcário.

Se a tensão exceder 10,5 Volts, o eléctrodo está desgastado e deverá ser substituído dentro de pouco tempo.

Nota : Cada tipo de eléctrodo recebe uma corrente específica indicada na etiqueta lateral esquerda.

exemplo : Para um electrolisador sal 60 : 8,5 amperes.

Uma corrente inferior a mais de um ampere ao indicada significa um problema de eléctrodo, de sal, de temperatura da água ou de calcário incrustado.

Lavagem do filtro-esvaziamento da piscina :

Parar o electrolisador ao manipular a válvula de 6 vias do filtro : lavagem, enxugamento, esvaziamento...

Compatibilidade :

O esterilizante produzido pelo electrolisador é compatível com a maioria dos produtos de tratamento das águas de piscina, à excepção dos polímeros PHMB. Em todos os casos, cortar o funcionamento do electrolisador sempre que acrescentar qualquer produto e isto até completa dissolução.

PILOTOES ACESOS

Defeito detector de débito :

O piloto aceso impede qualquer produção, o detector de débito está mal posicionado, danificado ou o fluxo no vaso é inexistente ou insuficiente.

Defeito Produção :

Quando o eléctrodo produz menos de 75% da sua capacidade, o piloto acende-se sem interromper o funcionamento do electrolisador :

- a taxa de sal é insuficiente
- a temperatura da água exige a paragem do aparelho
- o eléctrodo está calcificado (ver parágrafo eléctrodo calcificado)
- o eléctrodo enfraquece e deverá ser substituído sem demora (ver parágrafo eléctrodo calcificado)

Vigia :

O aparelho terminou o ciclo de produção dependente da percentagem que indicou graças às teclas + ou - e aguarda o fim do ciclo (100%) para voltar a colocar-se em funcionamento sobre outra polaridade.

Cobertura :

O piloto acende-se quando se detectar que as persiana ou a cobertura estão fechadas. Para que esta detecção seja possível, no momento da instalação de uma persiana ou de uma cobertura automática, conecte o contacto seco no cartão sobre o conector previsto para este efeito.

GARANTIA

Este cofre de electrólise está garantido pelo fabricante contra qualquer defeito de fabricação, por um período de 2 anos a contar da data de entrega.







Eléctrodo sal : garantia degressiva de 3 temporadas de utilização.

Esta garantia não cobre as avarias resultantes de qualquer negligência, utilização incorrecta, instalação não conforme, modificação, desmontagem, corrosão, manutenção ou invernagem não efectuada, malevolência, inundação, relâmpagos, danos na sequência de uma queda ou de pancada

Qualquer retorno de material para revisão ou reparação faz-se com porte pago. O retorno deverá ser efectuado da mesma maneira pelo fabricante.

O retorno de material, seja ele de que tipo for, deve conter um número de série ou uma etiqueta incluindo o número de série sob pena de não ser aceite pela garantia.

O fabricante reserva-se o direito de alterar, sem aviso prévio, a forma, a concepção ou o aspecto dos seus produtos.

Menü		Prod1	POLARITÄT1
Abdeckung		Prod2	POLARITÄT2
Stand-by		Produktionsstörung	
Auto-Test		Störung Durchflussdetektor	

WICHTIGE HINWEISE

Für den einwandfreien Betrieb dieses Elektrolysegeräts beachten Sie bitte folgende Angaben :

Salzgehalt :	Empfohlen :	4 g/l
	Minimum :	3,2 g/l
pH :	Empfohlen :	less than 7,6
Estabilizante :	Empfohlen :	10 à 15 g/m ³
	Maximum :	40 g/m ³

Tägliche Mindestbetriebszeit : halten Sie sich an die Empfehlungen des Herstellers Ihres Filtersystems

Wassertemperatur : Betrieb nicht unter 15°C.

Anschluss : 220 Volt – 50/60 Hz, geregelt von der Filterpumpe

INBETRIEBNAHME DES ELEKTROLYSEGERÄTS

Überprüfen Sie den richtigen Salzgehalt.

Stellen Sie den Schalter auf „EIN“, der Ventilator schaltet sich ein, dann leuchten nacheinander die Kontrolllampen „Stand-by“  und Prod1 auf und die Stromwerte werden angezeigt. Nach einer Verzögerungszeit wird die Elektrode automatisch mit Strom versorgt.

EINSTELLEN DER CHLORPRODUKTION

Erstinbetriebnahme :

- Drücken Sie auf die Taste + bis 100 %, lassen Sie die Filteranlage 24/24H durchlaufen, bis der gewünschte Chlorgehalt erreicht ist (Minimum 0,5 ppm [mg/l])
- Stellen Sie die Filteranlage auf Automatik und überprüfen Sie regelmäßig den Chlorgehalt.
- Regeln Sie mit den Tasten + und – die Chlorproduktion nach, wenn der gewünschte Chlorgehalt überschritten ist
- Geben Sie die chlorhaltigen Produkte von Hand bei, wenn das Wassereinlassen über 48 Stunden dauert.

METHODE DER CHLORANALYSE

Die Analyse wird ungefähr zur selben Zeit, an derselben Stelle (in gleicher Entfernung zum Einlauf und zum Skimmer) durchgeführt. Das von Ihrem Elektrolysegerät produzierte Chlor ist sehr flüchtig und der Wert kann in Abhängigkeit von verschiedenen Parametern variieren (UV, Benutzung, organische Stoffe...). Bei übermäßiger Benutzung empfehlen wir, die Filteranlage auf Handbetrieb umzustellen, um den von einer Überzahl an Schwimmern verursachten Chlormangel auszugleichen.

GESCHÜTZTE ODER MIT ABDECKUNGEN VERSEHENE SCHWIMMBECKEN

Das Fehlen der UV-Strahlung auf das Wasser im Schwimmbecken kann manchmal einen zu hohen Chlorgehalt erzeugen, also korrodierend sein.

Schutz : Wir empfehlen daher, die Produktion Ihres Elektrolysegeräts bei geöffnetem Schutz oder Abdeckung einzustellen. Die Werkseinstellung beträgt 50 %.

Für Modifizierungen gehen Sie wie folgt vor :

Das Gerät abschalten

- Schalten Sie das Gerät unter gleichzeitigem Drücken auf + und – wieder ein.
- Halten Sie + und – gedrückt, bis auf der Anzeige erst ATT und danach PRO erscheint ; drücken Sie 2mal auf + ; es wird FE angezeigt.
- Drücken Sie als Bestätigung auf Menü.
- Die Anzeige zeigt eine Produktionszeit bei geschlossener Abdeckung an.
- Drücken Sie auf + oder -, um die Einstellung der Chlorproduktion bei geschlossener Abdeckung zu verändern.
- Drücken Sie als Bestätigung auf Menü.

ZEITEINSTELLUNG DER POLARITÄTSSUMKEHRUNG

Ihr Elektrolysegerät wurde werksseitig auf einen 3-stündigen Polaritätswechsel programmiert.

Je nach Wasserhärte (TH in franz. Härtegraden) ist es möglich, den Zyklus von 1 bis 6 Stunden einzustellen.

Das Gerät abschalten

- Schalten Sie das Gerät unter gleichzeitigem Drücken auf + und – wieder ein.
- Halten Sie + und – gedrückt, bis auf der Anzeige ATT und danach PRO erscheint.
- Drücken Sie auf Menü, DUR wird angezeigt.
- Drücken Sie auf Menü, die Dauer der Polaritätsumkehrung wird angezeigt, die mit + oder – verändert werden kann.
- Drücken Sie als Bestätigung auf Menü.

AUTO-TEST :

Achtung! Bei Wassertemperatur unter 23 °C, Mindestsalzgehalt: 4 g/l

Diese Funktion ermöglicht die Kontrolle des einwandfreien Gerätebetriebs und des Zustands der Elektrode.

Drücken Sie auf die Taste „TEST“

Alle LEDs leuchten auf,

Dann „Prod1“ und danach „Prod2“.

Nach 30 Sekunden blinken die LEDs, der Test war erfolgreich.

Anzeige von Fehler-Codes :

- DEL :** Gerät OK, aber : Elektrode verbraucht oder verkalkt, Unzureichender Salzgehalt, Wassertemperatur unter 15 °C.
- DE1 :** Kurzschluss im Steuergerät.
- DE2 :** Steuergerätemperatur zu hoch, Sicherheitsabschaltung des Geräts für 1 Minute, anschließend automatische Betriebsaufnahme.
- DE9 :** Spannung zu gering.

INSTALLATION DES STEUERGERÄTS UND ELEKTRISCHER ANSCHLUSS

A) Installation des Steuergeräts :

Bringen Sie das Steuergerät fest an eine Mauer, unter Nutzung der Montagelöcher in jeder Ecke und mit Hilfe der mitgelieferten Schrauben und Dübel, im Technikraum an.

B) Elektrischer Anschluss :

- Stromversorgung des Steuergeräts : das System wird parallel zur Filterpumpe betrieben. Es muss gleichzeitig mit der Filteranlage laufen. Der Anschluss erfolgt folglich an die Anschlüsse der Filterpumpe in der Steuereinheit der Filteranlage. **Ein permanent angeschlossenes Gerät verliert den Garantieanspruch.**
- Die Stromversorgung der Salzelektrode : schließen Sie das dafür vorgesehenen Kabel an. Der Anschluss kann in beliebiger Richtung erfolgen. Ziehen Sie die Kontaktmutter fest an. Schlecht angezogene Anschlüsse können Überhitzungen verursachen.

C) Elektrisches Anschlussschema (Beispiel) :

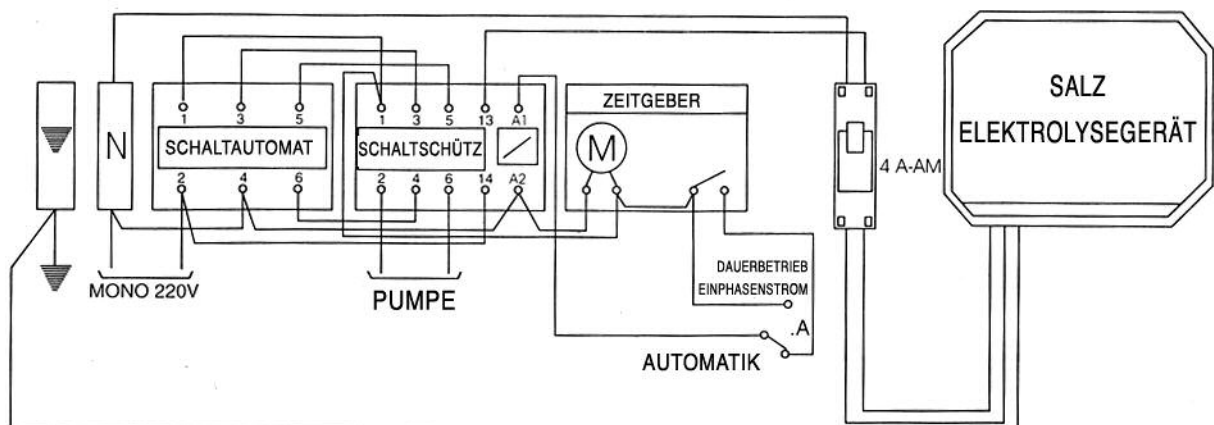

INSTALLATION DER ZELLE

Montieren Sie die Zelle zwischen die Beckeneinlaufleitung, nach dem Filter und der Vorheizung oder Turboanschluss.

Das Wasser muss vom T-Stück in Richtung der Reduktion (folgend dem Pfeil auf der Zelle) fließen. Die Wasserströmung muss zwischen den Platten der Elektrode zirkulieren.

Achten Sie auf genügend Platz an der Serviceseite der Zelle, um die Elektrode herausnehmen zu können.

Wird die Zelle als Bypass montiert, stellen Sie sicher, dass mindestens 80% des Durchflusses diese passiert.

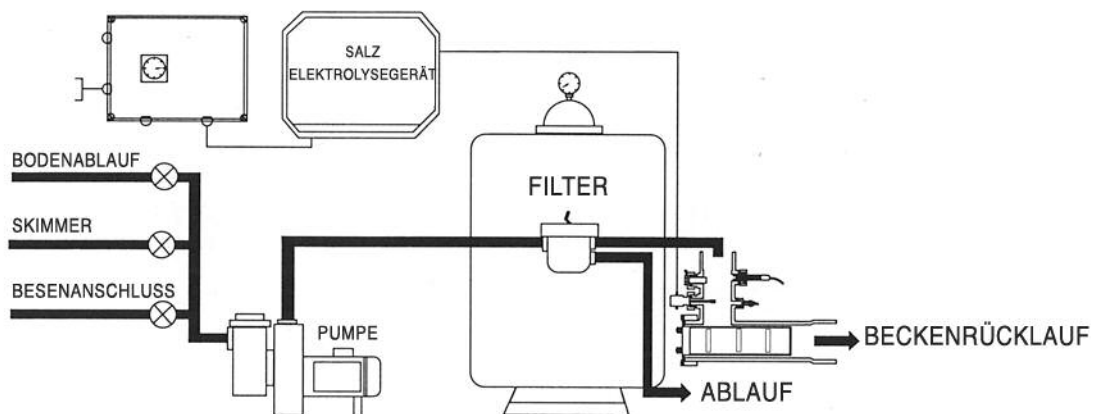
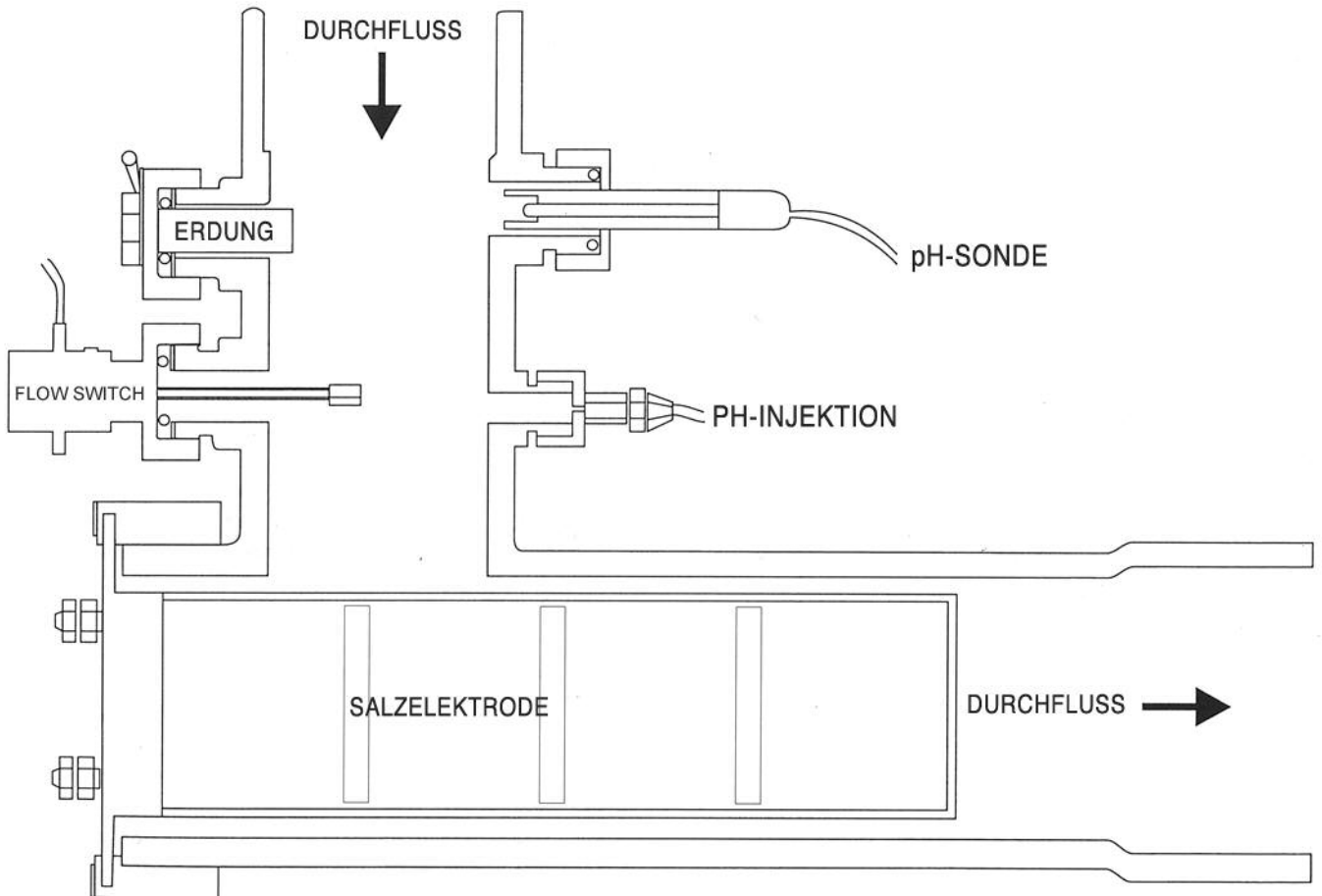

DURCHFLUSSDETEKTOR (Flow Switch)

Wir empfehlen die Installation eines Durchflussdetektors in folgenden Fällen :

- die Filterpumpe befindet sich über dem Wasserspiegel (Wasserabbruch-Risiko) Zelle als Bypass montiert,
- Funktionsprinzip : Ist der Durchfluss ungewollt oder wegen einer Rückspülung.

unterbrochen, auf jeden Fall wenn der Wasserdurchfluss weniger als 2,9 m³/h beträgt, unterbricht der Detektor die Chlorproduktion.

Installation : Bringen Sie den Detektor an die Zelle an und richten Sie bei der Montage den oben befindlichen Pfeil in die Fließrichtung aus.

Der Detektor hat einen Wirkwiderstand, wodurch er vom Steuergerät erkannt werden kann. Verwenden Sie deshalb niemals einen Detektor ohne Wirkwiderstand.

INSTALLATION DIE ERDE

Wir empfehlen die Installierung die Erde, um die im Wasser befindlichen elektrischen Ladungen abzuleiten.

Montage die Erde :

An der Anschlussschelle (klären Sie den Durchmesser)
Die Erde entsprechend den gültigen Normen im Installationsland aufstellen.

ÜBERPRÜFUNGEN UND WARTUNG

ÜBERPRÜFUNG DER PARAMETER :

Drücken Sie 2 Sekunden auf „MENÜ“

Blättern Sie mit den Tasten + oder – in den Funktionen

Drücken Sie „Menü“, um folgendes anzuzeigen :

- DUR : Dauer der Polaritätsumkehrung (Selbstreinigung in Stunden).
Werkseinstellung : 3
- FE : Regelung der Produktion in Funktion der Abdeckungsstellung
Produktionsanteil durch geschlossene Abdeckung geregelt.
Werkseinstellung : 50 %
- INT : Intensität der Elektrodenversorgung (in Ampere).

GERÄTEMODELLE	STROMSTÄRKE
40	5,5 Ampere
60	8.5 Ampere
100	12 Ampere
160	14 Ampere

- DEF : Standardeinstellung
- DUR : 3H
- FE : 50%
- PROD : 55%
- TPS : Gesamtproduktionszeit
- TEN : Betriebsspannung der Elektrode

UNVERÄNDERBARE PARAMETER :

Gerät eingeschaltet :

- Drücken Sie 1mal auf Menü, DUR wird angezeigt
(DUR = Dauer der Polaritätsumkehrung)
- Drücken Sie auf Menü, die Anzeige zeigt 3 Std. an (Werkseinstellung)
- Drücken Sie auf Menü zum Verlassen, der Regelstrom wird angezeigt

- Drücken Sie auf Menü, DUR wird angezeigt
- Drücken Sie auf +, FE erscheint (FE = Öffnung/Schließung der Abdeckung)
- Drücken Sie auf Menü, die Produktionszeit erscheint, 50 %
(Werkseinstellung: 0,50)
- Drücken Sie auf Menü zum Verlassen, der Regelstrom wird angezeigt

- Drücken Sie auf Menü, DUR wird angezeigt
- Drücken Sie 2mal auf +, INT erscheint (INT = Intensität)
- Drücken Sie auf Menü, die Stromstärke wird angezeigt
- Drücken Sie auf Menü zum Verlassen, der Regelstrom wird angezeigt

- Drücken Sie auf Menü, DUR wird angezeigt
- Drücken Sie 3mal auf +, TPS erscheint (TPS = Stundenzehner)
- Drücken Sie auf Menü, eine Anzahl der Stundenzehner wird angezeigt
- Drücken Sie auf Menü zum Verlassen, der Regelstrom wird angezeigt

- Drücken Sie auf Menü, DUR wird angezeigt
- Drücken Sie 4mal auf +, TEN erscheint (TEN = Spannung in Volt)
- Drücken Sie auf Menü, die Spannung wird angezeigt
- Drücken Sie auf Menü zum Verlassen, der Regelstrom wird angezeigt

- Drücken Sie auf Menü, DUR wird angezeigt
- Drücken Sie 5mal auf +, TEP erscheint (TEP = Gerätetemperatur)
- Drücken Sie auf Menü, die Gerätetemperatur wird angezeigt
- Drücken Sie auf Menü zum Verlassen, der Regelstrom wird angezeigt

Erfolgt bei irgendeiner möglichen, oben aufgeführten Anzeige kein Drücken der Taste Menü, schaltet das Gerät nach 1 Min automatisch wieder auf Ampere.

Suchen einer bestimmten Programmierung :

- Drücken Sie auf Menü, DUR wird angezeigt.
- Drücken Sie auf die Taste +, bis die gesuchte Programmierung angezeigt wird.

Polaritätsumkehrung :

Siehe Abschnitt 6

Salzbeigabe :

Überprüfen Sie den Salzgehalt. Liegt die Salzkonzentration unter 4 g/l, geben Sie Salz nach folgender Berechnung bei :

$$Q = (4-T) \times V$$

Q = beizugebende Salzmenge in kg.

4 = einzuhaltender Salzgehalt.

T = gemessener Salzgehalt im Becken.

V = Beckenvolumen in m³.

Schalten Sie das Steuergerät immer ab, bevor Sie Salz direkt in das Becken geben. Warten Sie bis sich das Salz vollständig aufgelöst hat, bevor Sie das lektrolysegerät wieder einschalten.

Beigabe der chemischen Produkte :

Schalten Sie das Steuergerät immer ab, bevor Sie chemische Produkte direkt in das Becken geben. Warten Sie, bis sich die chemischen Produkte vollständig aufgelöst haben, bevor Sie das Elektrolysegerät wieder einschalten.

Überwinterung :

Wenn die Becken-Filteranlage den Winter über in Betrieb bleibt, empfehlen wir, das Elektrolysegerät bei einer Temperatur von unter 15°C abzuschalten.

Elektrode verkalkt :

Die Elektrode muss sauber und frei von Kalkablagerungen sein. Ist das nicht der Fall, entkalken Sie sie, durch Eintauchen in eine Lösung aus 80% Wasser und 20% Salzsäure. Überprüfen Sie danach die Ursachen für die Verkrustung :

- * zu geringe Salzkonzentration
- * Zeiteinstellungen für die Polaritätsumkehrung zu lang
- * Elektrode verbraucht (siehe nächster Abschnitt)
- * Umkehrungsstörung des Geräts

Überprüfung des Elektrodenzustands :

Die messbare Spannung an den zwei Anschlüssen der Elektrode muss etwa 9 Volt betragen. Gemessen in Stellung Gleichstrom (DC), mit einem Salzgehalt von 4 g/l, einer Wassertemperatur von über 15 °C und einer kalkfreien Elektrode.

Liegt die Spannung über 10,5 Volt, ist die Elektrode verbraucht und muss baldigst ausgetauscht werden.

Hinweis : Jeder Elektrodentyp hat seinen eigenen Versorgungsstrom, der auf dem seitlichen Etikett angegeben ist.

Beispiel : Für ein Salz-Elektrolysegerät 60 : 8,5 Ampere.

Ein Strom unter mehr als 1 Ampere bedeutet ein Problem mit der Elektrode, dem Salz, der Wassertemperatur oder mit Kalkablagerungen.

Waschen des Filters für den Wasserwechsel :

Stellen Sie das Elektrolysegerät bei jeder Betätigung des 6 Wegeschiebers der Filteranlage ab: Waschen, Spülen, Wasserwechsel...

Verträglichkeit :

Das von Ihrem Elektrolysegerät produzierte Sterilisierungsmittel ist mit den meisten Produkten zur Wasserbehandlung in Schwimmbädern, außer PHMB Polymeren, verträglich.

Setzen Sie auf jeden Fall das Elektrolysegerät bei jeder Beigabe von Produkten, bis zu ihrer vollständigen Auflösung, außer Betrieb.

KONTROLLAMPENSIGNALE

Störung Durchflussdetektor :

Das Aufleuchten der Kontrolllampe verhindert jegliche Chlorproduktion ; der Durchflussdetektor ist schlecht montiert, in Panne oder der Durchfluss in der Zelle fehlt, bzw. ist unzureichend.

Produktionsstörung :

Produziert die Elektrode weniger als 75% ihrer Kapazität, leuchtet eine Kontrolllampe auf, ohne den Betrieb des Elektrolysegeräts zu unterbrechen :

- der Salzgehalt ist unzureichend
- die Wassertemperatur erfordert das Abschalten des Geräts
- die Elektrode ist verkalkt (siehe Abschnitt Elektrode verkalkt)
- die Elektrodenleistung lässt nach und muss baldigst ausgetauscht werden (siehe Abschnitt Elektrode verkalkt)

Stand-by :

Das Gerät hat seinen Produktionszyklus, entsprechend Ihrer Prozenteinstellung mit den Tasten + oder –, abgeschlossen und wartet auf das Zyklusende (100%), um den Betrieb mit anderer Polarität wieder aufzunehmen.

Abdeckung :

Die Kontrolllampe leuchtet auf, wenn die Abdeckung oder Plane als geschlossen erkannt wird. Damit diese Feststellung möglich ist, achten Sie bei der Installation einer Abdeckung oder Plane darauf, dass der Schaltkontakt auf der Platine an dem dafür vorgesehenen Anschluss angeschlossen ist.

GEWÄHRLEISTUNG

Das Elektrolysegerät hat für alle Herstellungsfehler eine Herstellergarantie von 2 Jahren ab Lieferdatum.

Salzelektrode: degressive Garantie über 3 Saisonnutzungen.

Diese Garantie schließt folgende Mängel nicht ein: Nachlässigkeit, falsche Benutzung, nicht regelgerechte Installierung, Veränderungen, Eingriffe, Korrosion, nicht durchgeführte Pflege- oder Überwinterungsmaßnahmen, absichtliche Beschädigungen, Überschwemmungen, Blitzschlag, Schäden durch Fall oder Stoß.

Das Porto für Rücksendungen von Material zur Überprüfung oder Reparatur muss vom Garantienehmer getragen werden.

Die Rücksendung erfolgt dementsprechend auf Kosten des Herstellers.

Jegliches zurückgesandte Material muss eine Seriennummer oder ein Schild mit einer Seriennummer aufweisen, ohne der ein Garantieanspruch nicht geltend gemacht werden kann.

Der Hersteller behält sich das Recht vor, ohne vorherige Ankündigung, die Form, das Konzept oder das Erscheinungsbild seiner Produkte verändern zu können.